

**Bedienungsanleitung  
STUDIOART**

**A100 Active Room Speaker  
P100 Passive Room Speaker**

<b>EINLEITUNG</b> .....	<b>1</b>
Auspacken.....	1
Netzwerkvoraussetzung A100.....	1
Lieferumfang.....	1
Optionales Zubehör.....	1
<b>A100/ P100 Geräteansicht Room Speaker</b> .....	<b>2</b>
<b>Anschlussfeld A100</b> .....	<b>3</b>
Netz-Eingangsbuchse [15 VDC IN].....	3
LAN-Anschluss [LAN].....	3
Analog-Eingang [Aux-IN].....	3
Akku laden.....	4
A100 einschalten.....	4
Quelle umschalten.....	4
A100 herunterfahren.....	4
A100 in Standby versetzen.....	4
<b>A100 Legende LED-Anzeige</b> .....	<b>5</b>
Status-/ Quellen LED-Anzeige.....	5
Akku / Start LED-Anzeigen.....	5
Presets-Anzeige.....	5
<b>Inbetriebnahme</b> .....	<b>6</b>
Aufstellung der Lautsprecher.....	6
Wandmontage.....	6
Pflege.....	6
<b>1. Einbindung eines A100 in das heimische Netzwerk per WLAN/ LAN</b> .....	<b>7</b>
A100 mit WPS* -Funktion in das lokale Netzwerk einbinden.....	7
A100 mit Apple-Gerät in das lokale Netzwerk einbinden.....	8
A100 mit Android-Gerät in das lokale Netzwerk einbinden.....	8
<b>WAC (Wireless Accessory Configuration). Geräteeigenes, lokales WLAN-Funknetz, mit dem man die</b> .....	<b>8</b>
<b>Erstkonfiguration mit einem WLAN-fähigen Geräten, z.B. einem Handy oder Tablet, vornehmen kann.</b> .....	<b>8</b>
A100 mit durch eine LAN-Verbindung in das lokale Netzwerk einbinden.....	9
<b>2. Verbindung eines A100 mittels Kabel oder Funk mit anderen STUDIOART Produkten</b> .....	<b>10</b>
<b>A) Kombination STUDIOART A100 mit P100 - Kabelverbindung</b> .....	<b>10</b>
<b>B) STUDIOART A100 mit weiterem A100 verbinden - Funkverbindung</b> .....	<b>10</b>
Hinweis Lautsprecherkabel / Korrekte Polung.....	10
Funkverbindung: Ohne die STUDIOART App geht man wie folgt vor:.....	11
Funkverbindung: Mit die STUDIOART App geht man wie folgt vor:.....	11
<b>STUDIOART A100 mit B100 Bass Module verbinden</b> .....	<b>12</b>
Ohne die STUDIOART App geht man wie folgt vor:.....	12
Mit die STUDIOART App geht man wie folgt vor:.....	12
<b>Die Grundfunktionen der STUDIOART App</b> .....	<b>13</b>
<b>Konfiguration</b> .....	<b>13</b>
Audio-Setup.....	13
Info-Setup.....	14
Pairing Setup.....	14
Lautsprecher verbinden/ trennen.....	15
Konfiguration verbundener Lautsprecher.....	15

<b>Bedienung STUDIOART App</b> .....	<b>17</b>
Lautsprecher-/ Raumauswahl .....	17
Quellen- und Musikauswahl .....	17
Quellen- und Musikauswahl .....	18
Listenauswahl.....	18
Listenauswahl.....	18
<b>FAQ</b> .....	<b>19</b>
1. STUDIOART App erkennt keinen A100 Room Speaker im Netz .....	19
2. STUDIOART App zeigt an, dass das mobile Android-Endgerät keine Netzwerkverbindung mehr besitzt .....	20
3. Verbundene STUDIOART-Produkte verlieren ihre Zuordnung oder haben Tonunterbrechungen .....	20
4. Der A100 Room Speaker lässt sich nicht mehr starten oder schaltet selbstständig aus.....	20
5. Einschalt-Automatik von lokalen Eingang <i>Analog IN</i> spricht nicht an .....	20
Mögliche Ursachen: .....	20
6. Im Bluetooth®-fähigen Gerät wird der A100 nicht als Abspielgerät aufgelistet .....	20
Mögliche Ursachen: .....	20
Mögliche Ursachen: .....	20
<b>Technische Daten A100</b> .....	<b>21</b>

## EINLEITUNG

Wir gratulieren Ihnen zum Erwerb Ihres neuen **STUDIOART** Room Speakers und danken Ihnen für das Vertrauen, das Sie uns mit dem Kauf dieses hochwertigen Produktes entgegenbringen.

Vor Inbetriebnahme Ihres Revox-Lautsprechers sollten Sie die folgenden Hinweise beachten, damit sich die klanglichen Qualitäten voll entfalten können.

**Allgemeine Sicherheitshinweise, Entsorgung Ihres Altgerätes** und **Garantiebestimmungen** können dem beigelegten Faltblatt entnommen werden.

Hinweisschilder auf dem Gerät bzw. dessen externen Netzteil beachten:



Um die Gefahr eines elektrischen Schlages zu vermeiden, dürfen keine Abdeckungen entfernt werden. Wartung und Reparatur dürfen nur durch qualifiziertes Fachpersonal ausgeführt werden!

### Auspacken

Wir empfehlen, das Verpackungsmaterial für einen eventuellen späteren Transport aufzubewahren.

Bitte untersuchen Sie den **STUDIOART** Lautsprecher und das Zubehör nach dem Auspacken auf Vollständigkeit und Transportschäden. Vor Inbetriebnahme des Gerätes lesen Sie bitte die Bedienungsanleitung sorgfältig durch. Bewahren Sie sie als Nachschlagewerk auf.

Ein Gerät, welches mechanische Beschädigungen aufweist oder in welches Flüssigkeit eingedrungen ist, darf nicht ans Netz angeschlossen werden.

### Netzwerkvoraussetzung A100

Das **STUDIOART** System kommuniziert über ein 2,4-GHz-Heimnetzwerk, das die 802.11 b/g/n-Wireless-Technologie unterstützt. 5.0 GHz-Heimnetzwerke werden nicht unterstützt.

Die Adressierung im Netzwerk erfolgt automatisch über DHCP. Eine manuelle IP-Konfiguration kann nicht vorgenommen werden.

Die **STUDIOART** App wird für Android-Geräte ab Android 7.0 und Apple-Geräte ab iOS 7.0 kostenlos angeboten.

### Lieferumfang

- **STUDIOART** A100 Room Speaker (1x)
- Netzteil 15VDC/4A mit Netzkabel (1x)
- Faltblatt *Sicherheitshinweise & Garantiebestimmungen* (1x)
- Kurzanleitung *Quick Reference Guide* **STUDIOART**
- Willkommensschreiben
- Garantiekarte
- Produktinformationen **STUDIOART**

### Optionales Zubehör

- **STUDIOART** P100 Passive Room Speaker

Mit dem **STUDIOART** P100 kann der aktive A100 zu einem Stereo-Paar erweitert werden. Er wird rein passiv über die Endstufe eines A100 betrieben. Die Verbindung erfolgt über ein Lautsprecherkabel, das im Lieferumfang des P100 mitgeliefert wird.

## A100/ P100 Geräteansicht Room Speaker

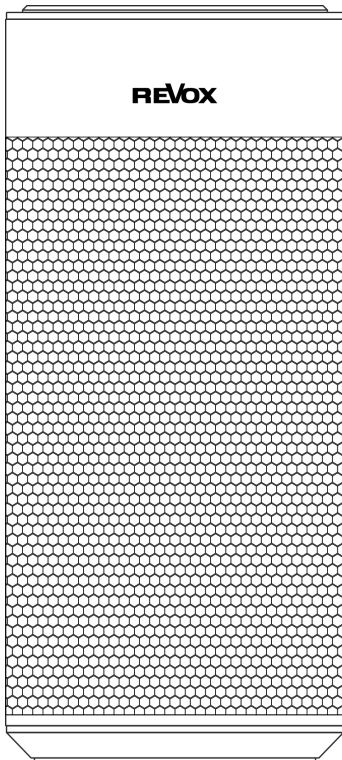

A100/ P100 Frontansicht

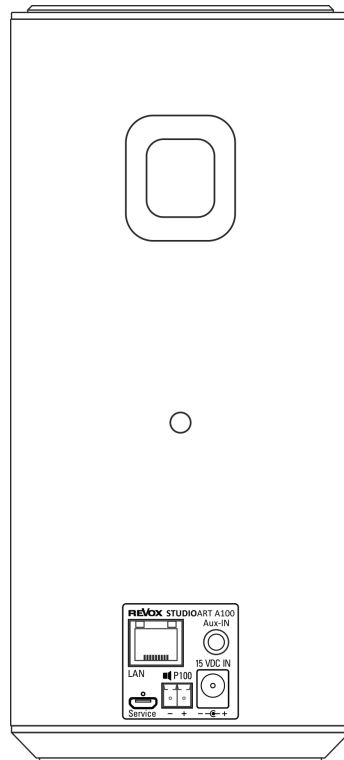

Rückansicht A100 mit Anschlussfeld

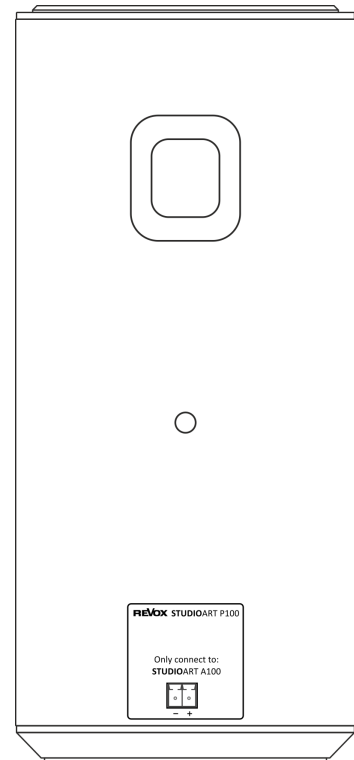

Rückansicht P100 mit Anschlussfeld

## Anschlussfeld A100

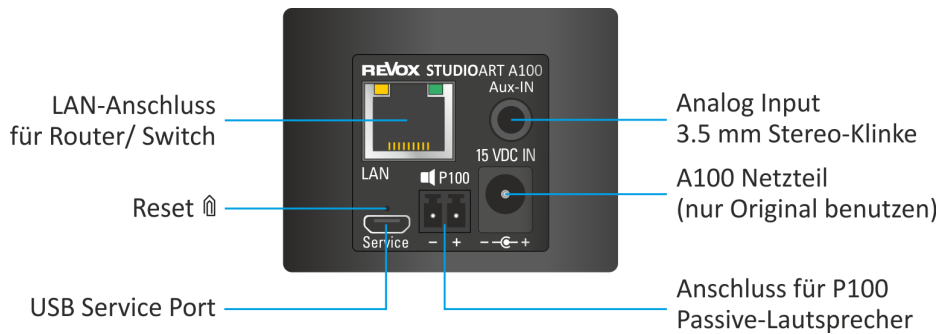

### Netz-Eingangsbuchse [15 VDC IN]

Der A100 verwendet eine Kleinspannung von 15 V DC (Gleichspannung) für seinen Betrieb. Die A100 ist für einen dauerhaften Einsatz mit angeschlossenem, externem Netzteil konzipiert. Die Eingangsspannung dieses Netzteils darf zwischen 100 und 240 VAC liegen.

Verwenden Sie nur das mitgelieferte Originalnetzteil. Andere Fremdnetzteile können den A100 beschädigen. In diesem Fall lehnt Revox jegliche Garantie ab.

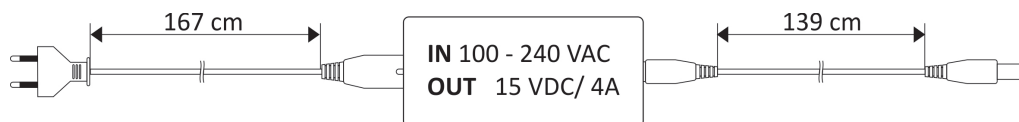

### LAN-Anschluss [LAN]

Sollte es nicht möglich sei, den A100 in einem stabilen WLAN zu betreiben, kann der A100 auch mit einem Patchkabel an einen Router bzw. Switch angeschlossen werden. Zwei Dinge gilt es hierbei zu beachten:

- 1) Sobald **ein** A100 mit LAN verbunden ist, müssen auch **alle** anderen **STUDIOART** Lautsprecher mit LAN verbunden werden. Eine Mischung aus LAN- und WLAN-Betrieb ist nicht möglich.

### Reset-Taster [Micro-Öffnung]

Sollte sich der A100 nicht mehr steuern lassen und weder Befehle über die Bedienoberfläche (Touchfeld Glas) noch über die **STUDIOART** App annehmen, kann mit Hilfe einer aufgebogenen Büroklammer oder einem ähnlichen Gegenstand, ein Reset durchgeführt werden. Dabei wird der Hauptprozessor neu gebootet und ein Neustart durchgeführt. Die A100-spezifischen Einstellungen wie WLAN-Schlüssel oder die Audiokonfiguration bleiben dabei erhalten.

### Analog-Eingang [Aux-IN]

Über den lokalen Analogeingang können Fremdgeräte über den A100 wiedergegeben werden. Dies kann z.B. ein CD-Player sein oder ein Handy. Für mobile Endgeräte mit niedrigem Ausgangspegel gibt es eine besondere Anpassung in der **STUDIOART** App. Eine ausführliche Beschreibung finden Sie im Kapitel **STUDIOART App** dieser Bedienungsanleitung.

Der Analog-Eingang ist mit einer Signalerkennung ausgestattet, die den A100 automatisch einschaltet, sobald ein Musiksignal anliegt.

#### Hinweis:

*Die Einschaltautomatik ist pegelabhängig, d.h. bei sehr kleinen Signalpegeln kann es vorkommen, dass der A100 nicht eingeschaltet bzw. zu früh ausgeschaltet wird. Gegebenenfalls das Eingangssignal erhöhen bei gleichzeitiger Lautstärkenverringern.*

### Externer Lautsprecher [P100]

Verbindung mit dem Passivlautsprecher P100 aus der **STUDIOART**-Serie.

### USB-Service-Port [USB]

Dieser Port ist ausschließlich für werksinterne Kontroll- und Programmierprozesse ausgelegt.

## A100 Touch-Bedienoberfläche

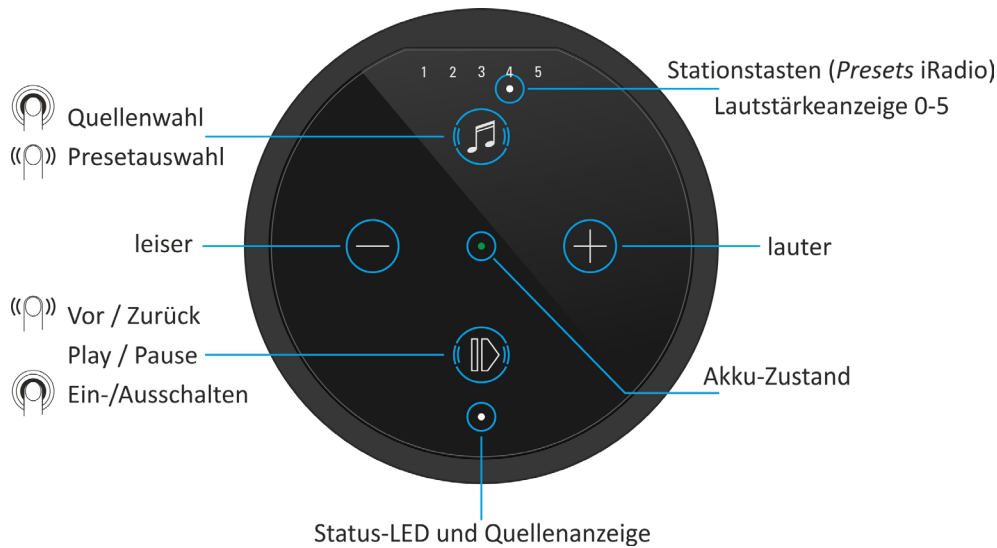

### Akku laden

Vor Inbetriebnahme bitte den A100 Room Speaker mit dem **beiliegenden Netzteil laden**. Während der Akku geladen wird, leuchtet die mittige LED hellorange. Nach erfolgreicher Ladung wechselt diese auf grün.

### A100 einschalten

⏻ Taste für ca. 2 Sekunden gedrückt halten, bis die 5 Preset-LEDs gleichzeitig zu blinken beginnen. Nach ca. **30 Sekunden** ist der A100 betriebsbereit und die Status-LED blinkt weiß, wenn keine Internet-Verbindung besteht; ansonsten leuchtet die Status-LED durchgängig weiß.

### Quelle umschalten

Taste 🎵 gedrückt halten, bis die Quellen-LED beginnt, die Farbe zu wechseln. Lokal stehen zwei Quellen zur Verfügung:

grün ● : Lokaler Analogeingang [3,5 mm Klinenstecker auf Gehäuserückseite]

blau ● : Bluetooth-Verbindung [BT-Name: Revox A100]

weiß ● [Preset-LED]: Abgespeicherte Internetradio-Stationen. Bei Neuauslieferung nicht belegt.

*Info: Solange keine Musik über die Quellen abgespielt wird, blinken diese. Die Presets 1-5 für Internetradio-Stationen können über die **STUDIOART** App eingerichtet werden.*

### Lautstärke einstellen

Mit den zwei Tasten ➕ und ➖ kann die gewünschte Lautstärke eingestellt werden. Während der Lautstärkenänderung zeigen die 5 Preset-LEDs die ungefähre Lautstärke an.

### A100 herunterfahren

Taste ⏻ (Play /Pause) für ca. 2 Sekunden gedrückt halten, bis alle LEDs erloschen sind. Der A100 ist nun komplett ausgeschaltet und kann nur wieder am A100 eingeschaltet werden. Für die **STUDIOART** App ist er in diesem Zustand nicht erreichbar.

### A100 in Standby versetzen

Taste ⏻ (Play /Pause) kurz antippen. Nach einer Pause von mehr als **20 Minuten** wird der A100 automatisch in Standby versetzt. In diesem Betriebszustand kann jederzeit mit der App auf den A100 zugegriffen werden.

## A100 Legende LED-Anzeige

### Status-/ Quellen LED-Anzeige

	Farbe	Intervall	Bedeutung
●	grün	permanent	Lokaler Analogeingang spielt (Analog IN)
●	grün	blinkend	Lokaler Analogeingang angewählt, Musiksinal aber nicht vorhanden
●	blau	blinkend	Bereit zum Bluetooth-Pairing
●	blau	permanent	Bluetooth-Verbindung vorhanden
●	pink	schnell blinkend	A100 als Client-Lautsprecher zum Pairing bereit
●	pink	langsam blinkend	A100 als Hauptlautsprecher (Chief) zum Pairing bereit
●	pink	permanent	A100 ist verbundener Lautsprecher (Client)
●	rot	blinkend	Ein Update wird installiert
●	weiß	langsam blinkend	A100 ist im Hotspot-Mode
●	weiß	blinkend	A100 ist mit Netzwerk verbunden, es wird aktuell keine Streaming-Quelle wiedergegeben
●	weiß	permanent	A100 spielt Streaming-Quelle (Internetradio, Podcasts, Spotify, etc. ) ab
●	weiß	3x schnell/ Pause	A100 ist im WPS-Mode und kann mit WLAN-Router gekoppelt werden

### Akku / Start LED-Anzeigen

	Farbe	Intervall	Bedeutung
●	grün	permanent	Akku ist vollständig geladen – Netzteil kann, muss aber nicht, entfernt werden
●	orange	permanent	Akku wird aktuell geladen
●	rot	permanent	Akku besitzt weniger als 15 % Ladung und sollte demnächst geladen werden

### Presets-Anzeige

	Farbe	Anzahl	Bedeutung
○ ○ ○ ● ○	weiß	1 von 5	Ein Preset ist ausgewählt
● ● ○ ○ ○	weiß	Von 0 bis 5	Volumenanzeige (0-100%) bei Lautstärkenänderung. Anzeigendauer ca. 3 Sekunden
● ● ● ● ●	weiß	Alle 5 blinkend	A100 startet aus dem Standby – Dauer ca. 30 Sekunden



## Inbetriebnahme

Die Bedienungsanleitung ist untergliedert in 3 große Kapitel:

1. Die Einbindung eines **A100** in das heimische Netzwerk per WLAN/ LAN
2. Die Verbindung eines **A100** mittels Kabel oder Funk (Pairing) mit anderen **STUDIOART** Produkten
3. Die Grundfunktionen der **STUDIOART** App inkl. Multiroom mit mehreren **STUDIOART** Produkten

## Aufstellung der Lautsprecher

Die **STUDIOART** Lautsprecher A100 und P100 sind Lautsprecher, den Sie überall bei sich aufstellen können. Voraussetzung ist, dass am Aufstellungsort des A100 eine gute WLAN-Abdeckung oder eine LAN-Verbindung verfügbar ist. Bitte beachten Sie bei einem Betrieb im Badezimmer, dass der A100 bzw. P100 feuchtigkeitsbeständig ist, jedoch nicht wasserfest. Bringen Sie ihn daher nicht in der Nähe von Wasser und setzen Sie ihn nicht Regen aus, wenn er unter freiem Himmel betrieben wird. Auch eine zu starke Sonneneinstrahlung kann den A100/ P100 schädigen.

Haben Sie sich für eine Stereo-Konstellation (A100 + A100 oder A100 + P100) entschieden, erreichen Sie die beste Audio-Wiedergabe, wenn die Lautsprecher mit Ihrem bevorzugten Hörplatz ein Dreieck mit etwa gleich langen Seiten bilden. Dabei sollten die Lautsprecher aus einer akustisch harten, reflexionsfähigen Umgebung in den stärker bedämpften Teil des Hörraumes strahlen.

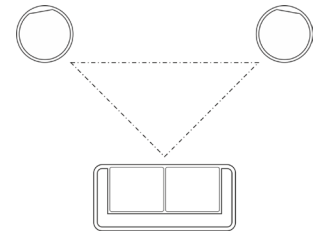

Die Schallabstrahlung sollte nicht durch Gegenstände behindert werden, d. h. zu den Lautsprechern sollte Sichtverbindung bestehen. Ein "Ausrichten" der Lautsprecher auf den Hörplatz kann sich akustisch vorteilhaft auswirken, da dadurch Reflexionen an den benachbarten Raumwänden reduziert werden.

## Wandmontage

Für den Fall, dass der A100 oder P100 fest an einer Wand installiert werden soll, gibt es ein spezielles **STUDIOART Wandhalterkit; Artikel Nr.: 141 020 101**. Im Kit sind zwei (2x) Wandhalter aus hochlegiertem Zinkguss inklusive Befestigungsmaterial enthalten. Der Wandhalter selbst hat einen horizontalen Verstellwinkel von +/- 90° und einen vertikalen Verstellwinkel von -16° bis +48°.

Kombiniert mit einem A100/ P100 an einer flachen Wand ergibt sich daraus ein einstellbarer Abstrahlwinkel von **horizontal + 6°** bzw. **- 45°** und **vertikal +/- 75°** - siehe Grafik unten.

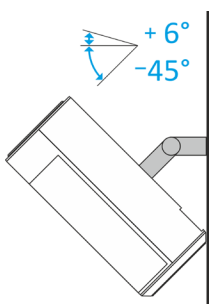
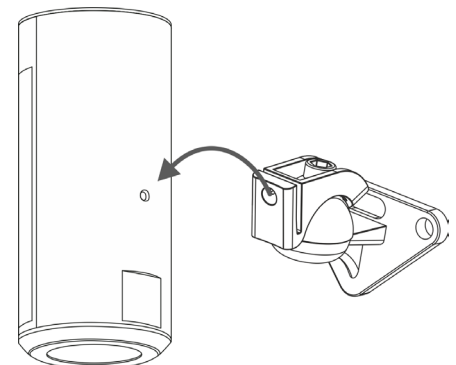

A100 mit Wandhalter  
Ausrichtung nach oben/ unten

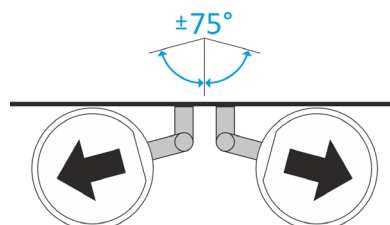

A100 mit Wandhalter  
Ausrichtung nach rechts/ links



## Pflege

Die Echtglasoberfläche des A100 kann mit einem milden Fensterreinigungsmittel gereinigt werden. Dagegen sollten die lackierten Gehäuseflächen nur mit einem feuchten Tuch gereinigt und anschließend mit einem weichen Tuch trockengerieben werden. Verwenden Sie in keinem Fall Reinigungssubstanzen mit Schleifzusätzen.

## 1. Einbindung eines A100 in das heimische Netzwerk per WLAN/ LAN

Der A100 bezieht seine Funktionalität hauptsächlich durch das Streamen von Inhalten aus dem Internet. Für die vollständige Steuerung kommuniziert der A100 mit der **STUDIOART** App, welche ebenfalls im gleichen Netzwerk wie der A100 sein muss. Dieses Kapitel erläutert, welche Möglichkeiten bestehen, um den A100 in das heimische Netzwerk einzubinden.

### A100 mit WPS\*-Funktion in das lokale Netzwerk einbinden

1. A100 starten und in unmittelbare Nähe zu Router bringen.
2. Die WPS-Routine muss innerhalb von 2 Minuten durchgeführt werden.
3. A100 in WPS-Mode bringen:  +  für ca. **10 sec** halten bis ein **Doppelpiepton** hörbar ist. Zur Halbzeit wird vorab ein einfacher Piepton gesendet.
  - ① Die Status LED blinkt im WPS-Mode periodisch 3 ● ● ● hintereinander

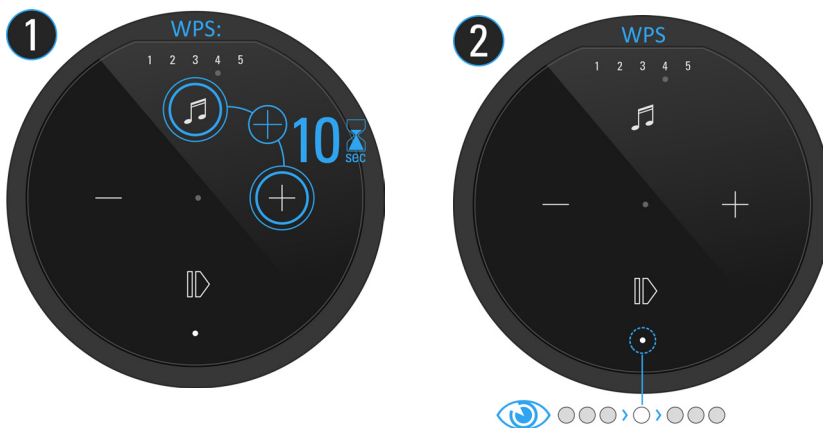

4. Am Router die WPS-Taste drücken. Manche Router haben auch Bezeichnungen wie „Anmelden“ oder „Verbinden“
5. Wenn der A100 erkannt wurde, ist er nun automatisch im WLAN-Netz des Routers. Es bedarf keiner zusätzlichen Eingabe des WLAN-Schlüssels.

\* Automatische Verbindungsprozess von WLAN-Produkten. Beide Geräte, Router und WLAN-Produkt müssen WPS unterstützen. Bei manchen Routern ist WPS werksseitig deaktiviert und muss erst in den Einstellungen aktiviert werden.

## A100 mit Apple-Gerät in das lokale Netzwerk einbinden

1. **STUDIOART App** aus dem Apple App-Store kostenlos herunterladen und installieren.
2. A100 Hotspot-Mode aktivieren: + für ca. 5 sec halten bis ein **Piepton** hörbar ist.  
 ⓘ Die Status LED blinkt langsam , während der A100 ein eigenes WLAN (WAC) aufbaut

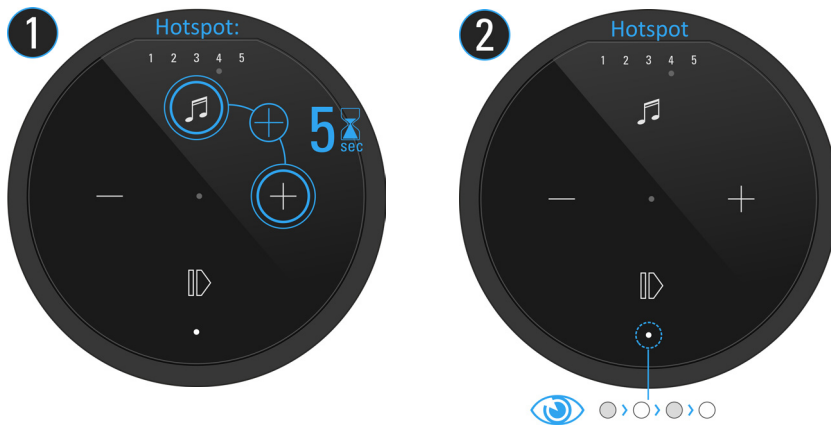

3. In WLAN-Einstellungen des Apple-Gerätes den A100 als erkannter **Airplay** Lautsprecher auswählen und der Konfigurationsanleitung von Apple folgen.
4. Der A100 wird als **STUDIOART** Lautsprecher in der zweiten Zeile der App angezeigt und kann im Setup mit einem neuen Namen versehen werden.

## A100 mit Android-Gerät in das lokale Netzwerk einbinden

1. **STUDIOART App** aus dem Google Play Store kostenlos herunterladen und installieren.
2. Textzeile „Diese Zeile lange ...“ in App drücken
3. Den **4** Schritten, welche die App mit Grafik und Text aufzeigt, folgen:
  - a) A100 Hotspot-Mode aktivieren: + für ca. 5 sec halten bis ein **Piepton** hörbar ist.  
 ⓘ Die Status LED blinkt langsam , während der A100 ein eigenes WLAN (WAC) aufbaut

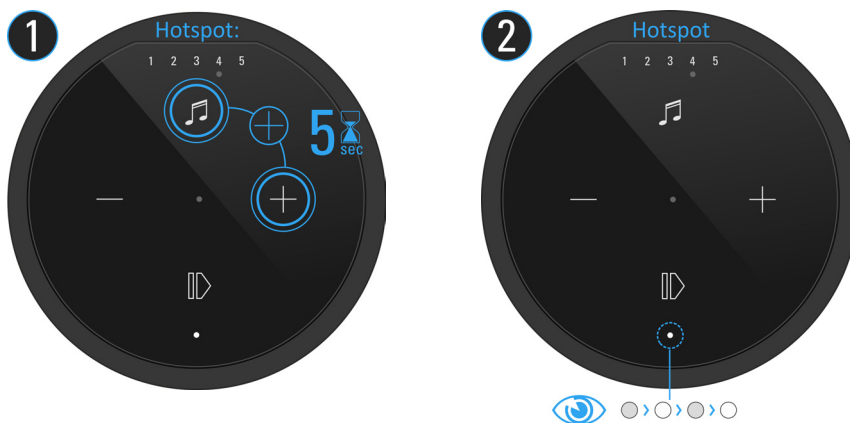

- b) In den WLAN-Einstellungen den A100 (WLAN-Name: *RevoxA100-xxxx*) auswählen
- c) Gewünschtes, zukünftiges WLAN-Netz auswählen und entsprechenden WLAN-Schlüssel eingeben
- d) In Netzwerk-Einstellungen das WLAN auswählen, in dem der A100 spielt

WAC (Wireless Accessory Configuration). Geräteeigenes, lokales WLAN-Funknetz, mit dem man die Erstkonfiguration mit einem WLAN-fähigen weiteren Gerät, z.B. einem Handy oder Tablet, vornehmen kann.

## A100 mit durch eine LAN-Verbindung in das lokale Netzwerk einbinden

Sollte es nicht möglich sei, den A100 in einem stabilen WLAN zu betreiben, kann dieser auch mit einem LAN-Kabel (Patchkabel mit RJ45 Stecker) an einen Router bzw. Switch angeschlossen werden.

### Wichtiger Hinweis

Sobald ein A100 mit LAN verbunden ist, müssen auch **alle** anderen **STUDIOART** Lautsprecher mit LAN verbunden werden. Eine Mischung aus LAN- und WLAN-Betrieb ist nicht möglich.

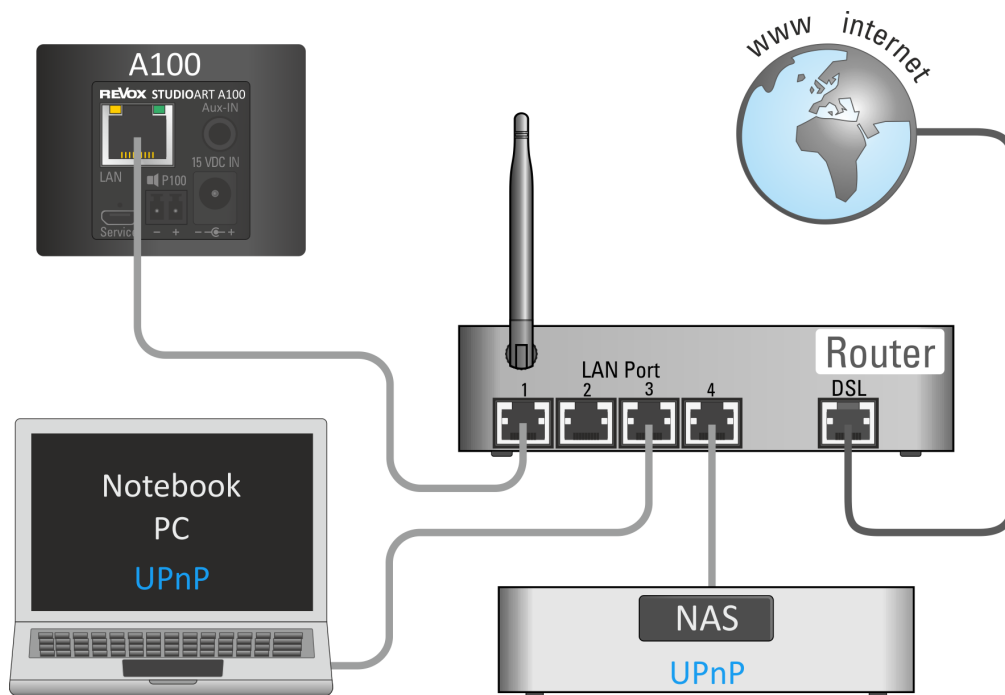

## 2. Verbindung eines A100 mittels Kabel oder Funk mit anderen STUDIOART Produkten

Ein einzelner A100 Lautsprecher kann den linken und rechten Musikkanal als Mono-Lautsprecher bedienen. Zudem besteht aber die Möglichkeit, einen A100 mit einem zweiten Lautsprecher, entweder mit einem A100 per Funk oder mit einem P100 über eine Kabelverbindung zu einem Stereo-Lautsprecherpärchen zu verbinden. Ein **STUDIOART P100** ist die passive Version eines A100, der das identische Lautsprechersystem besitzt, aber nicht dessen Elektronik.

Eine echte Stereo-Wiedergabe mit zwei getrennten Lautsprechern hat den Vorteil, dass es eine sehr räumliche Darstellung mit klarer Rechts-Links-Ortung gibt und der maximale Gesamtschalldruck sich, gegenüber einem Einzellautsprecher, um 3 dB erhöht.

### A) Kombination STUDIOART A100 mit P100 - Kabelverbindung

Der A100 besitzt eine Stereoendstufe, die es ihm erlaubt, einen weiteren Passivlautsprecher, den P100 der **STUDIOART**-Serie, mitzuversorgen. Somit erhält man die Möglichkeit, ein vollwertiges Stereo-Set zu betreiben. Der P100 wird einfach mit dem beiliegenden Lautsprecherkabel (Zubehör P100, 3 m Länge) mit dem A100 verbunden. Beim Hochfahren des A100 wird der P100 automatisch erkannt und dem rechten Kanal zugeordnet. Der aktive A100 bildet den linken Lautsprecher. Diese Rechts-/Links-Zuordnung gilt es bei der Aufstellung zu beachten.

In der **STUDIOART** App hat man zusätzlich die Möglichkeit, nach einem später hinzugefügten P100 zu suchen. Dies ist hilfreich, wenn der A100 z.B. kurzfristig mit auf die Veranda genommen wurde und später wieder mit dem P100 verbunden werden soll.

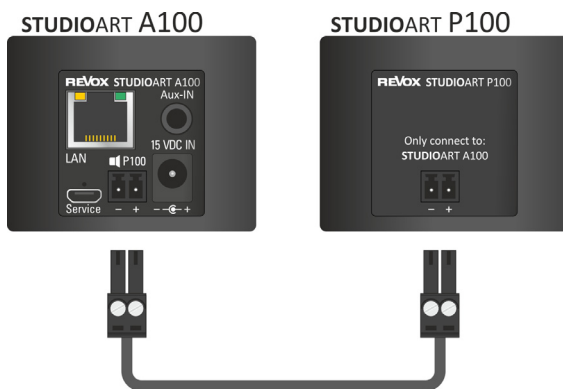

#### Hinweis Lautsprecherkabel / Korrekte Polung

Sollte das mitgelieferte 3m-Kabel zu kurz für die benötigte Aufstellungsvariante sein, kann das Kabel gegen ein Längeres getauscht werden. Die schraubbaren Kabelklemmen sind für Querschnitte bis 0,75m<sup>2</sup> geeignet. Es ist darauf zu achten, dass ein Kurzschluss durch Litzenberührung an der Klemme vermieden wird und die Polung (+/-) korrekt ist. Ein verpolter Lautsprecher zeigt ein diffuses Klangbild mit wenig Bass. Verpolungstest: A100 und P100 dicht nebeneinanderstellen und basslastige Musik abspielen. Bei einer Verpolung ist der Bass sehr schwach und wird erst wieder stärker, wenn die Lautsprecher weiter entfernt voneinander sind.

### B) STUDIOART A100 mit weiterem A100 verbinden - Funkverbindung

Bei der Verbindung per Funk wird ein A100 als **Hauptlautsprecher (Chief)** definiert, der andere A100 Active Room Speaker als **verbundener Lautsprecher (Client)**. Diese Konstellation entspricht einer Stereo-Installation, da der Hauptlautsprecher als linker, der verbundene Lautsprecher als rechter Lautsprecher agiert. Die Kommunikation erfolgt mit einer speziellen Audio-Funk-Lösung, die eigenständig **ohne WLAN** arbeitet. Durch die **geringe Funkleistung** dieser Audioübertragung ist diese Art der Verbindung nur für Lautsprecheraufstellungen **innerhalb eines Raumes** entwickelt worden.

**Distanz:** Für den Pairing Prozess sollte die beiden A100 nicht weiter als 2 m voneinander entfernt sein. Im späteren Betrieb kann die Entfernung bis zu 10 m betragen, vorausgesetzt in der Umgebung sind keine starken Störquellen wie Repeater, Mikroquelle, Babyphone, etc. aktiv.

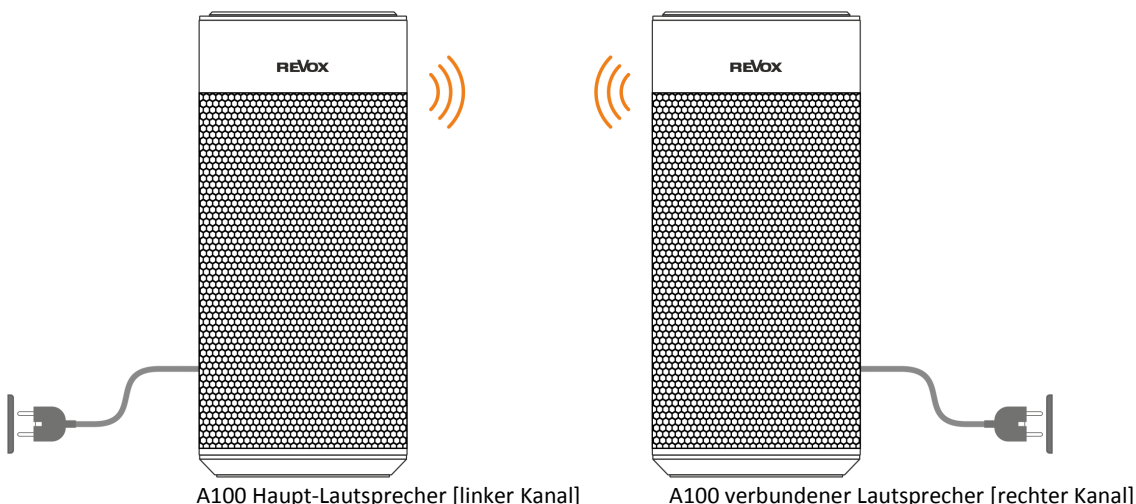

## Funkverbindung: Ohne die STUDIOART App geht man wie folgt vor:

1. Beide A100 durch langen Druck auf einschalten - Status LED leuchtet ●
2. Erster A100 als Haupt-Lautsprecher definieren: + für mehr als 8 sec halten bis ein **Doppelpiepton** hörbar ist. Zur Halbzeit wird vorab ein einfacher Piepton gesendet.  
 ① Die Status LED blinkt zuerst schnell, dann langsam ●

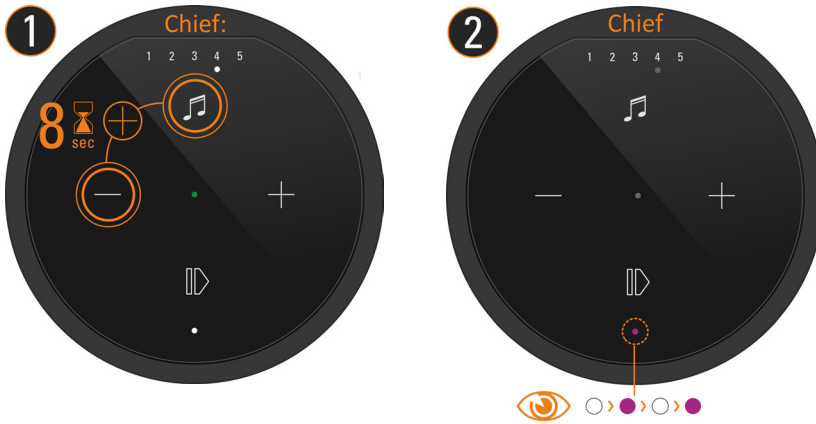

3. Zweiter A100 als Verbundene Lautsprecher (Client) definieren: + für ca. 5 sec halten bis einen **Piepton** hörbar ist.  
 ① Die Status LED blinkt schnell ●



4. Kurz warten bis sich beide Geräte gefunden haben. Dann zeigt die A100 LED wieder die Quelle mit entsprechender LED-Farbe an und die Status LEDs am A100 zeigt permanent die pinke LED – fertig.

Nun sind beide Lautsprecher miteinander gekoppelt. Die Bedienung erfolgt ausschließlich am linken Hauptlautsprecher. Der verbundene rechte Lautsprecher tritt nur akustisch in Erscheinung und stellt keine Bedienmöglichkeit zur Verfügung.

## Funkverbindung: Mit die STUDIOART App geht man wie folgt vor:

1. Beide A100 durch langen Druck auf einschalten - Status LED leuchtet ●
2. Erster A100 als Haupt-Lautsprecher definieren:
  - # A100 Setup aufrufen
  - # Pairing ... Menü wählen
  - # Mit **START** Pairing aktivieren
  - # Verbindungsprozess mit **OK** starten
  - # Innerhalb von 60 Sekunden Schritt 3 ausführen - Status LED blinkt langsam ●
3. Zweiter A100 als Verbundene Lautsprecher definieren: + für ca. 5 sec halten bis einen **Piepton** hörbar ist.  
 Die Status LED blinkt schnell ●
4. Kurz warten bis sich beide Geräte gefunden haben. Dann zeigt die A100 LED wieder die Quelle mit entsprechender LED-Farbe an und die Status LEDs am B100 zeigt permanent die pinke LED.
5. Mit STOP den Pairings-Prozess wieder beenden – fertig

## STUDIOART A100 mit B100 Bass Module verbinden

Beim Verbinden (Pairing) wird zuerst ein A100, entweder direkt am Gerät oder über die **STUDIOART App**, als **Haupt-Lautsprecher** definiert. Danach führt man den Pairing-Prozess am B100 Bass Module selbst durch. Nach erfolgreichem Pairing wird der B100 als **Verbundene Lautsprecher** in der App gelistet und kann dort weiter konfiguriert werden.

**Distanz:** Für den Pairing Prozess sollte der A100 und der B100 nicht weiter als 2 m voneinander entfernt sein. Im späteren Betrieb kann die Entfernung zwischen A100 und B100 bis zu 10 m betragen, vorausgesetzt in der Umgebung sind keine starken Störquellen wie Repeater, Mikroquelle, Babyphone, etc. aktiv. Aus akustischer Sicht sollte allerdings der **Abstand zwischen A100 und B100 so klein wie möglich** gehalten werden.



B100 Bass Module: Rückansicht Verstärker-Einheit

### Ohne die STUDIOART App geht man wie folgt vor:

1. A100 durch langen Druck auf **I** einschalten - Status LED leuchtet ●
2. B100 auf der Rückseite mit Hilfe des Netzschalters einschalten – Status LED leuchtet ●
3. A100 als Haupt-Lautsprecher definieren: **+** + **-** für mehr als 8 sec halten bis einen **Doppelpiepton** hörbar ist. Zur Halbzeit wird vorab ein einfacher Piepton gesendet.  
 ⓘ Die Status LED blinkt zuerst schnell, dann langsam ●
4. B100 als Verbundene Lautsprecher definieren: Pairing Taster **+** auf der Rückseite des Subwoofers für ca. 5 sec halten - Status LED blinkt ●
5. Kurz warten bis sich beide Geräte gefunden haben. Dann zeigt die A100 LED wieder die Quelle mit entsprechender LED-Farbe an und die Status LEDs am B100 zeigt permanent die pinke LED – fertig.

### Mit die STUDIOART App geht man wie folgt vor:

1. A100 durch langen Druck auf **I** einschalten - Status LED leuchtet ●
2. B100 auf der Rückseite mit Hilfe des Netzschalters einschalten – Status LED leuchtet ●
3. A100 als Haupt-Lautsprecher definieren: # Setup aufrufen # Mit START Pairing aktivieren # Verbindungsprozess mit OK starten # Innerhalb von 60 Sekunden Schritt 3 ausführen - Status LED blinkt langsam ●
4. B100 als Verbundene Lautsprecher definieren: Pairing Taster **+** auf der Rückseite des Subwoofers für ca. 5 sec halten - Status LED blinkt ●
5. Kurz warten bis sich beide Geräte gefunden haben. Dann zeigt die A100 LED wieder die Quelle mit entsprechender LED-Farbe an und die Status LEDs am B100 zeigt permanent die pinke LED – fertig.

## Die Grundfunktionen der STUDIOART App

Nachdem alle **STUDIOART** Lautsprecher miteinander verbunden sind, zeigt dieses Kapitel, wie diese konfiguriert und bedient werden können.

### Konfiguration

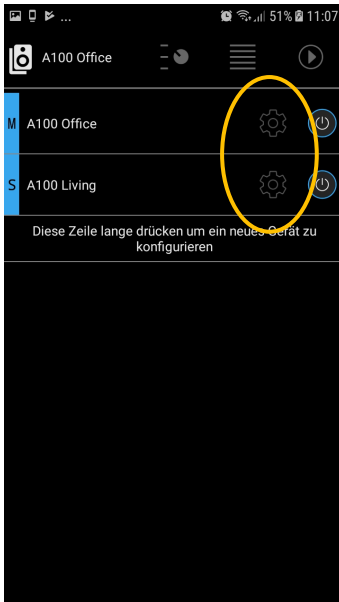

Das  Symbol ruft das Konfiguration-Menü der einzelnen **STUDIOART** –Lautsprecher auf.

### Audio-Setup

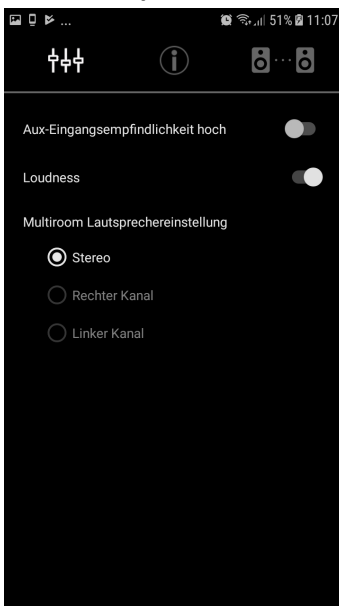

#### Aux-Eingangsempfindlichkeit hoch

Über den lokalen Analogeingang **Aux-IN** auf der Rückseite des A100 können Fremdgeräte wiedergegeben werden. Dies können z.B. ein CD-Player sein oder ein Handy. Für Geräte (meist Mobilgeräte) mit niedrigem Ausgangspegel kann die Empfindlichkeit, d.h. die Verstärkung, erhöht werden. Mit aktivierter Funktion wird die Quelle lauter wiedergegeben.

#### Loudness

Unser Gehör nimmt bei geringer Lautstärke tiefe Frequenzen weniger intensiv wahr als mittlere oder höhere Frequenzbereiche. Dies führt dazu, dass Menschen beim Musikhören mit geringem Pegel den Bassbereich vermissen. Revox hat deshalb eine gehörrichtige, adaptive Basskorrektur entwickelt, umgangssprachlich als Loudness bekannt, die dieses Phänomen in Abhängigkeit des Lautstärkereglers automatisch korrigiert.

#### Multiroom Lautsprechereinstellung

Werden mehrere Räume bzw. A100 temporär zu einer Multiroomgruppe zusammengefasst, die gemeinsam eine Quelle wiedergeben, man spricht auch von Party-Modus, so kann mit dieser Einstellung bestimmen, ob der einzelne Lautsprecher beide Kanäle (Stereo), nur den rechten Kanal oder nur den linken Kanal wiedergeben soll.

*Hinweis: Nicht zu verwechseln ist diese Funktion mit einem Stereo-Set von A100 Lautsprechern, bei dem durch Pairing, ein A100 als Hauptlautsprecher und ein zweiter A100 als verbundener Lautsprecher agieren. In dieser Konstellation gibt der Hauptlautsprecher automatisch immer den linken Kanal, der verbundene Lautsprecher den rechten Kanal wieder.*



## Info-Setup



### Netzwerk

In den Netzwerk-Einstellungen werden das gewählte WLAN-Netzwerk (SSID-Name) und die bezogene IP-Adresse angezeigt. Zudem kann die MAC-Adresse des WLAN-Adapters ausgelesen werden.

### Software

Unter dieser Rubrik werden die Versionen von folgenden A100-Baugruppen angeführt:

LS9: Streaming-Plattform  
 Kleernet: Funkverbindung für Lautsprecher-Pairing  
 Kontroller: Hauptprozessor A100

### Produkt

Hier wird die genaue Produktbezeichnung des **STUDIOART**-Produktes, dessen Seriennummer und App-Name angezeigt. Mit Hilfe des Stift-Symbols kann der Name des A100 den eigenen Bedürfnissen angepasst werden.

### Energie

Zeigt den Zustand der Ladung des intergrierten Akkus an. Bei gestecktem Netzteil zeigt die Anzeige während des Ladevorgangs **Aufladen** an.

### Fortgeschrittene Einstellung

#### Multiroom

Sind mehrere **STUDIOART**-Produkte vorhanden, die auch gemeinsam als Multiroom-Gruppe betrieben werden, ist dies Funktion zu aktivieren.

#### Neue Version (Update)

Revox arbeitet ständig an Produktverbesserungen. Sobald ein Update verfügbar ist, wird dieser Bereich eingeblendet. Mit der Bestätigung des Feldes **AKTUALISIEREN** startet man das Update. Mit Hilfe der Sprachausgabe des A100 werden Sie in englischer Sprache über die Update-Prozedur informiert. Während des Updates blinkt die Status-LED rot.

## Pairing Setup

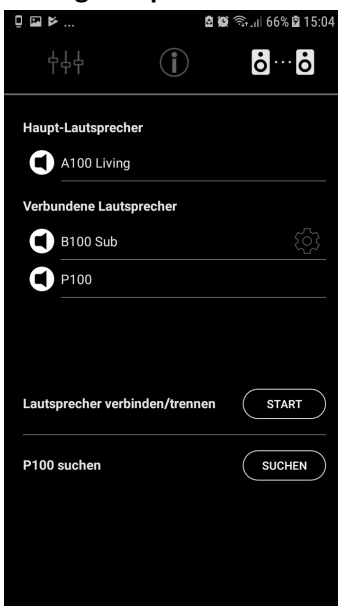

### Hauptlautsprecher

Hier wird der Hauptlautsprecher angezeigt. Ist dieser umbenannt worden, erscheint der vom Benutzer gewählte Name.

### Verbundene Lautsprecher

Unter der Rubrik *Verbundene Lautsprecher* werden alle Lautsprecher angezeigt, die entweder als Passiv-Lautsprecher per Kabel (hier im Beispiel der P100) oder per Funk mit dem Hauptlautsprecher verbunden sind.

### Konfigurationsmenü

Aufruf des Konfigurationsmenüs von verbundenen Lautsprechern. Hier z.B. des B100 Bass Module.

### Lautsprecher verbinden/trennen

**START** der Pairing-Routine, um neue **STUDIOART** Lautsprecher per Funk hinzuzufügen oder bereits verbundene Lautsprecher wieder zu trennen. Diese Routine wird auf der nächsten Seite näher beschrieben.

### P100 suchen

Wurde ein passiver **STUDIOART** Lautsprecher P100 erst nach dem Hochfahren des A100 per Kabel verbunden, kann mit der Taste **SUCHEN** eine Detektion gestartet werden. Ein erkannter P100 Lautsprecher wird unter **Verbundene Lautsprecher** aufgeführt.

## Lautsprecher verbinden/ trennen

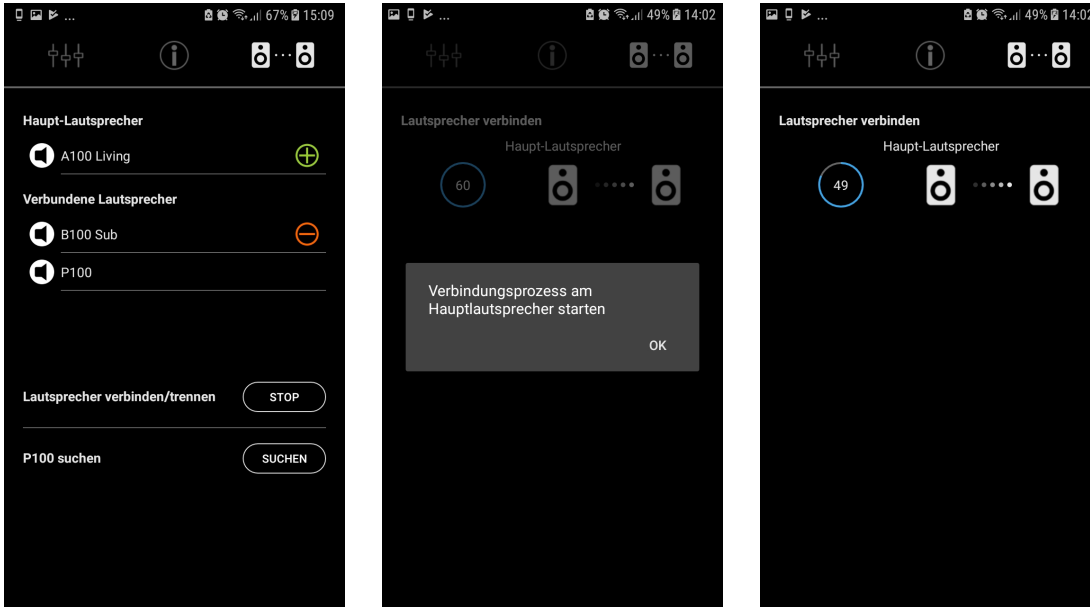

### ➕ Hinzufügen

Mit der ➕ Taste startet man den Verbindungsprozess, bei dem der aktuell ausgewählte A100 als Haupt-Lautsprecher agiert. Mit der Bestätigung **OK** beginnt die 60 sekundliche Pairing-Routine. Innerhalb dieser Zeit muss nun ein weiterer **STUDIOART** A100 oder B100 Bass Module sich als **Client** melden. Wie ein **STUDIOART** Lautsprecher als Client angemeldet werden kann, erfahren Sie im 2. Hauptkapitel dieser Bedienungsanleitung

### ➖ Trennen

Mit der ➖ Taste können verbundenen Lautsprecher, z.B. ein B100 Bass Module wieder getrennt werden.

## Konfiguration verbundener Lautsprecher

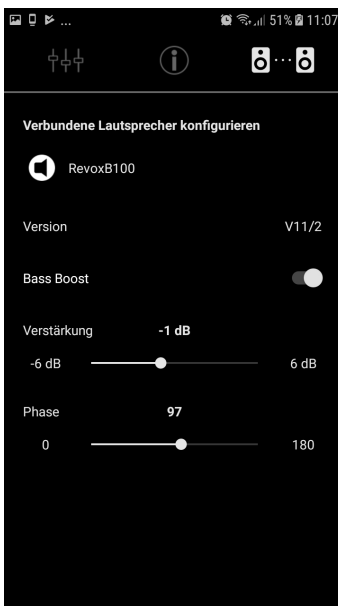

Das  Symbol ruft das Konfiguration-Menü der verbundenen **STUDIOART** -Lautsprecher auf. Aktuell besitzt ausschließlich das B100 Bass Module ein Konfigurationsmenü. Dort können folgende Parameter eingestellt werden.

### Bass Boost

Mit dem Bass Boost wird die Übernahmefrequenz zwischen A100 und B100 definiert und davon abhängig auch der maximal erzielbare Schalldruck.

### Bass Boost deaktiviert

Der B100 unterstützt den A100 nur unterhalb von 52 Hz. Dies ist die tiefste Frequenz, die der A100 abstrahlen kann. Somit werden tieffrequente Passagen hör- und fühlbar. Diese Einstellung ist empfehlenswert, wenn der B100 weit von dem A100 aufgestellt werden muss und die maximale Lautstärke ausreichend ist.

### Bass Boost aktiv

Der B100 übernimmt **alle** Frequenzen unterhalb von 120 Hz. Dadurch kann der A100 nun hörbar lauter spielen. Gleichzeitig wird der B100 ortbarer, d.h. man kann eher den Aufstellungsort des B100 bestimmen. Aus akustischer Sicht ist ein aktivierter Bass Boost eher für Aufstellungskonstellationen geeignet, bei denen der Abstand A100 zu B100 klein ist.

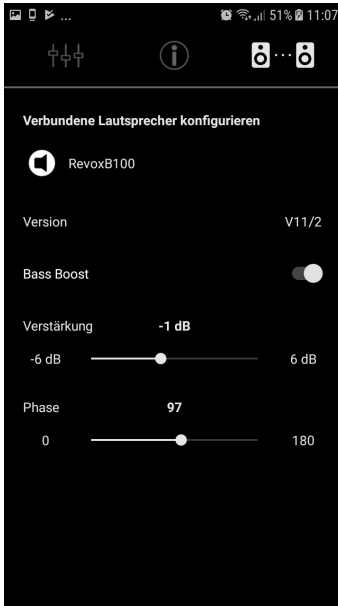

... Fortsetzung voriges Kapitel

#### Hinweis

Im Funk-Verbund mit anderen **STUDIOART**-Produkten ist der Regler auf der Rückseite B100 Bass Module für Volumen, Trennfrequenz und Phase ohne Funktion. Die Einstellungen werden dabei automatisch vom **STUDIOART**-System eingestellt.

Die Einstellung von Verstärkung und Phase sollte am Hörplatz vorgenommen werden, wenn die Platzierung der Lautsprecher abgeschlossen ist. Nur so kann die Akustik korrekt beurteilt werden.

#### Verstärkung

Mit der Verstärkung kann die persönliche Vorliebe für die Intension von tiefen Tönen bestimmt werden. Der regelbare Bereich liegt im Bereich von  $-6$  dB bis  $+6$  dB. Diese Einstellung wirkt sich nur auf den B100 aus, nicht auf den A100.

#### Phase

Mit der Phasen-Einstellung wird im Übernahmebereich zwischen A100 und B100 bestimmt, wie sich deren einzeln abgestrahlten Basswellen zueinander verhalten. Je nach Aufstellungsort können sich die beiden Basswellen am Hörplatz zu einem ausgeglichenen Frequenzgang addieren oder aber auch auslöschen. Für die Phasen-Bestimmung empfiehlt es sich, einen Musiktitel zu wählen, der tieffrequente Basspassagen im Bereich von  $40 - 150$  Hz enthält. Suchen Sie die Phaseneinstellung, bei der sich der Bass am intensivsten anhört. Die Unterschiede zwischen  $0^\circ$  und  $180^\circ$  sind dabei fließend und können, je nach gewähltem Musikmaterial, auch marginal ausfallen.

## Bedienung STUDIOART App

### Lautsprecher-/ Raumauswahl

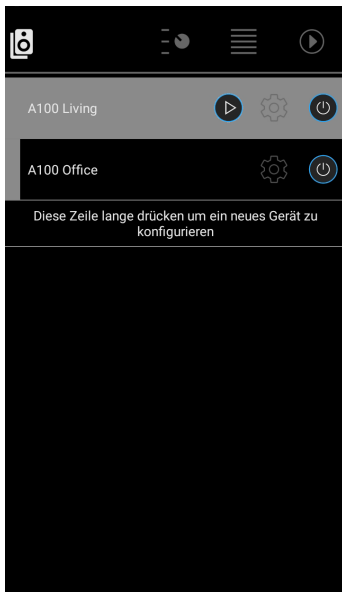

Im **ersten Schritt** wird der **STUDIOART** Lautsprecher bzw. der damit assoziierte Raum ausgewählt, indem die entsprechende Zeile angetippt wird. Sofern der Lautsprecher nicht an einer Multiroom-Gruppe teilnimmt, werden folgende 3 Symbole angezeigt:



Führt den A100 herunter. Ein Einschalten kann später nur noch manuell am A100 selbst erfolgen.



Wählt den A100 als Master zum Bedienen aus und bringt ihn in die oberste Position, Markierung blaues Rechteck ■



Fügt einen A100 als Multiroom-Lautsprecher zum Master hinzu. Dieser Lautsprecher ist ebenfalls mit einem blauen Rechteck ■ markiert und der Kennzeichnung **S** für **Servant** (Diener). Gleichzeitig erscheint beim Master-Lautsprecher ein **M** (**Master**)



Trennt den ausgewählten **STUDIOART**-Lautsprecher wieder von der Multiroom-Gruppe.

Ruft das Konfiguration-Menü der einzelnen **STUDIOART**-Lautsprecher auf.

### Quellen- und Musikauswahl

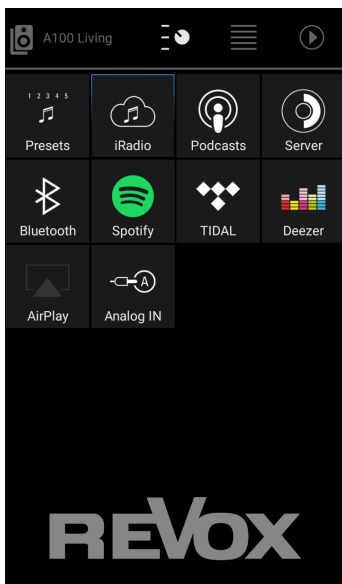

Im **zweiten Schritt** wählt man über das Schalter-Symbol die gewünschte Quelle aus. Die ausgewählte Quelle wird dabei blau markiert, im Bsp. links die Quelle **iRadio**.



Aufruf der 5 lokal auf dem A100 abgespeicherten Internetradio-Stationen. Die Belegung der 5 Preset-Stationen erfolgt in der Quelle **iRadio**.



Die Quelle **iRadio** bietet über 20.000 Internetradio-Sender, die über vorsortierte Listen oder eine Suche-Funktion ausgewählt werden können. Über das **⋮**-Zeichen können bevorzugte Sender auf eine der 5 Preset-Tasten am A100 gelegt werden.



Podcasts sind Hörsendungen, die gewisse Themen behandeln. Mit Hilfe der Suchfunktion oder über vorsortierte Listen können einzelne Sendungen ausgewählt werden.



Die Quelle **Server** zeigt alle im Netzwerk freigegebenen Ordner an, die Musikdateien beinhalten. Voraussetzung ist, dass ein UPnP-Dienst auf dem Gerät installiert ist, der die Musikdateien zur Verfügung stellt. Unterstützt werden die Musikformate wav, flac, wma, aac und mp3.



Wählen Sie **Bluetooth** an, um mit einem Bluetooth-Sender, z.B. einem Handy, eine Verbindung mit dem A100 herzustellen. Der A100 meldet sich mit dem im Setup vergebenen Namen an. Der A100 unterstützt AVRCP, d.h. Pause/ Play/ Skip wird aktiv unterstützt.



Aufruf des abonnementpflichtigen Musikdienstes **Spotify**. Dabei wird man in die original **Spotify**-App weitergeleitet. Diese muss bereits auf dem mobilen Gerät installiert sein. In der **Spotify**-App wählt man in **Verfügbare Geräte** den A100 aus. Die **Volume**-Funktion des A100 wird in der **Spotify**-App unterstützt.

## Quellen- und Musikauswahl

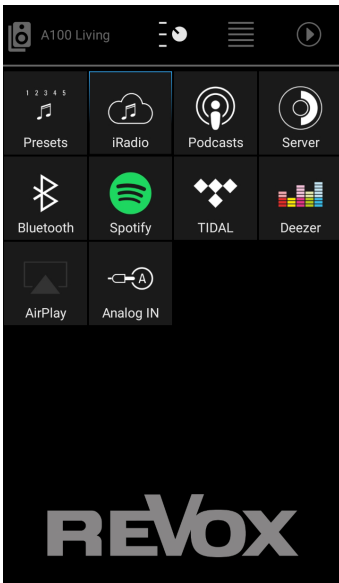

Aufruf des abonnementpflichtigen Musikdienstes TIDAL. Dieser Musikdienst ist nativ in die **STUDIOART** App integriert, d.h. alle Funktionen werden in der **STUDIOART** App ausgeführt.



Aufruf des abonnementpflichtigen Musikdienstes Deezer. Dieser Musikdienst ist nativ in die **STUDIOART** App integriert, d.h. alle Funktionen werden in der **STUDIOART** App ausgeführt.



Bei der Auswahl Airplay handelt es sich um eine Anzeige, nicht um eine aktive Quelle. Ausgewählt wird Airplay durch ein Apple-Gerät, welches den A100 als Wiedergabegerät benutzt. In der **STUDIOART**-App (auch bei Android-Geräten) wird lediglich angezeigt, ob der A100 als Airplay-Quell benutzt wird.



Auswahl des lokalen Analogeingangs **Analog IN**, welcher sich auf der Rückseite des A100 befindet. Dieser Eingang ist mit einer Eingangsdetektion ausgestattet, d.h. sobald ein Signal am Eingang anliegt, wechselt der A100 auf die Quelle **Analog IN**

## Listenauswahl

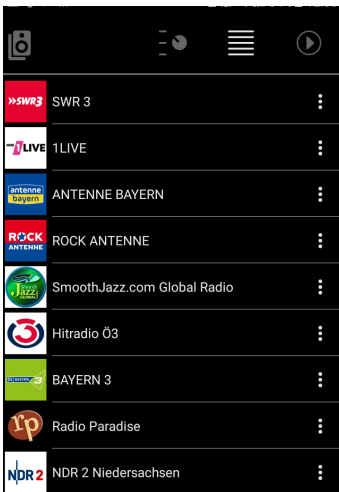

Im **dritten Schritt** wählt man über vorsortierte Listen, die die jeweiligen Quellen zur Verfügung stellen oder über Suchfunktionen, den gewünschten Titel oder Sender aus. Das Beispiel links zeigt die Listenauswahl von **iRadio** mit der Rubrik *Beliebte Sender*.

*Hinweis: Besonderheit iRadio*

*Hier kann man auch über das 3-Punkt-Symbol auf der rechten Seite den entsprechenden Sender zu einer der 5 Presets hinzufügen, die dann direkt über die A100 Touch-Oberfläche **ohne STUDIOART App** ausgewählt werden können.*

Die Auswahlmöglichkeiten in den einzelnen Rubriken sind flexibel aufgebaut und können sich im Laufe der Zeit ändern.

Für die Quellen **Bluetooth** und **Analog IN** gibt es keine Auswahllisten. Hier wird man direkt in die Wiedergabeansicht, dem sogenannten PlayView, geleitet.

## Listenauswahl



Der **vierte Schritt** ist Wiedergabeansicht, in welcher der Titel oder die Quelle mit Cover angezeigt werden. Zudem kann hier über den Volumenregler die Lautstärke im Bereich von 0- 100% angepasst werden. Über die mittige **Pause/ Play** Taste kann zudem die Wiedergabe pausiert werden. Nach ca. 20 Minuten Pause geht der A100 automatisch in **Standby** über.

Manche Quellen bieten darüber hinaus auch die Steuerungstasten **Next** und **Previous** an.

*Hinweis: Besonderheit iRadio*

*Hier kann man auch über das 3-Punkt-Symbol auf der rechten Seite den entsprechenden Sender zu einer der 5 Presets hinzufügen, die dann direkt über die A100 Touch-Oberfläche **ohne STUDIOART App** ausgewählt werden können.*

## 1. STUDIOART App erkennt keinen A100 Room Speaker im Netz

Die STUDIOART App zeigt in der Geräteliste (linker Hauptreiter mit Lautsprechersymbol) keinen A100 Room Speaker an, obwohl die Verbindung schon einmal bestand.

### Mögliche Ursachen:

Der A100 ist nicht im selben Netzwerk wie die STUDIOART App.

*Lösung :* WLAN Einstellung des mobilen Endgerätes prüfen und ggf. A100-Netzwerk auswählen

### Mögliche Ursachen:

Die Netzwerk-Name (SSID) des WLANs und/ oder der Netzwerkschlüssel (WLAN-Key) wurde geändert, in dem der A100 angemeldet war.

*Lösung :* A100 erneut in das WLAN einbinden, indem die Installationsroute durchgeführt wird. Neuer Netzwerkname bzw. Schlüssel beachten.

### Mögliche Ursachen:

Die WLAN-Kommunikation zwischen A100 und STUDIOART App ist unterbrochen/ gestört worden.

*Lösung 1:* WLAN in den Einstellung des mobilen Endgerätes deaktivieren und wieder aktivieren

*Lösung 2:* STUDIOART App schließen und neu starten

*Lösung 3:* A100 neu starten > Play/Pause Taste für mehr als 2 Sekunden drücken, kurz warten und erneute die Play/Pause Taste solange drücken, bis die 5 Preset LEDs zu blinken beginnen

*Lösung 4:* Repeater aus-/ einschalten

*Lösung 5:* (WLAN)-Router / Access-Point neu starten

*Lösung 6:* A100 erneut in das WLAN einbinden, indem die Installationsroute durchgeführt wird

*Lösung 7:* In den WLAN-Einstellungen des Routers ist im Bereich SICHERHEIT die Option „WLAN Geräte dürfen untereinander kommunizieren“ nicht aktiviert. Option aktivieren/ zulassen.

### Mögliche Ursachen:

Fremdgeräte in der Nähe des A100 bzw. zwischen Router und A100 stören die WLAN-Kommunikation. Dies kann durch den eigenen WLAN-Betrieb dieser Fremdgeräte ausgelöst werden oder durch den Einsatz von Frequenzbereichen, die dem WLAN ähnlich sind. Folgende Geräte Kategorien können die WLAN-Kommunikation beeinträchtigen:

- 2,4-GHz-Babyphone
- Funk-Videotransmitter, die das 2,4-GHz- oder 5-GHz-WiFi-Band verwenden
- Funk-Audiosysteme wie Bluetooth, die das 2,4-GHz- oder 5-GHz-Band verwenden
- Funkerweiterungen und Zugriffspunkte
- 2,4-GHz- oder DECT-Funktelefone
- Eingeschaltete Mikrowellengeräte
- Set-Top-Box oder Kabelbox mit Wireless-Technologie
- Überwachungskameras mit Funktechnik
- Direkte Nähe zu anderen funkgesteuerten Gerät (z.B. digitale Bilderrahmen, Garagenöffner, Mäuse und Tastaturen)

*Lösung 1:* Ausschalten der möglichen Fremdgeräte und Überprüfung, ob die Störung immer noch vorhanden ist. Wenn die Störungsursache gefunden ist, sollte der Abstand zum dieser möglichst maximiert werden.

*Lösung 2:* In den WLAN-Einstellungen des Routers die Kanalwahl von automatisch auf einen bestimmten Kanal ändern, der von der Funkstörung nicht betroffen ist. Aktuell (2019) sind viele Störquellen im 2.4 GHz Band, weniger im 5 GHz Band zu finden. Im 5 GHz Band nur die Kanäle 48-140 verwenden, da unterhalb und oberhalb dieser Kanäle die Audioübertragung (KleerNet) zwischen den gepairten STUDIOART-Produkten stattfindet.

*Lösung 3:* Verwendung einer LAN-Verbindung anstatt der WLAN-Verbindung. Sollte am Aufstellungsort kein LAN-Anschluss vorhanden sein, kann mit Hilfe von Powerline-Adaptern eine LAN-Verbindung vom Router zum STUDIOART Produkt

über das normale Stromkabel (230 V AC) hergestellt werden. Diese kabelgebundene Übertragungstechnik ist sehr störungssicher gegenüber Funkstörungen. Bekannte Hersteller von Powerline-Produkten sind die Firmen Devolo oder TP-Link.

## 2. STUDIOART App zeigt an, dass das mobile Android-Endgerät keine Netzwerkverbindung mehr besitzt

### Mögliche Ursachen:

Am mobilen Endgerät mit Android-Betriebssystem ist der Energiesparmodus aktiviert

*Lösung :* STUDIOART App schließen und Energiesparmodus deaktivieren, STUDIOART App neu starten

## 3. Verbundene STUDIOART-Produkte verlieren ihre Zuordnung oder haben Tonunterbrechungen

STUDIOART Produkte, wie der A100 Room Speaker oder das B100 Bass Module, können über das KleeNet-Funksystem miteinander verbunden werden. Bei einer solchen Verbindung zwischen A100 und A100 oder A100 und B100 sind in der Tonübertragung Unterbrechungen zu hören oder der verbundene Lautsprecher (Client) wird nicht erkannt bzw. nicht automatisch mit dem Chief eingeschaltet.

### Mögliche Ursachen:

Die für das KleeNet-Pairing verwendeten Frequenzen im 5 GHz-Band auf den Kanälen 36-44 und über 140 werden auch vom WLAN-Router verwendet.

*Lösung :* In den WLAN-Einstellungen des Routers die Kanalwahl von automatisch auf einen der Kanäle 48-140 umstellen.

## 4. Der A100 Room Speaker lässt sich nicht mehr starten oder schaltet selbstständig aus

Der A100 Room Speaker ist nicht mehr in der STUDIOART App sichtbar und lässt sich auch nicht über die Touch-Oberfläche einschalten bzw. schaltet sich ohne erkennbaren Grund aus und lässt sich danach nicht mehr starten.

### Mögliche Ursachen:

Der A100 Akku ist leer und wird nicht geladen. Die zentrale Akku-LED leuchtet nicht, weder orange (Akku wird geladen) noch rot (Akku-Niedrigstand < 15%).

*Lösung :* Prüfen, ob das externe Netzteil am A100 angeschlossen ist. Wird der Akku des A100 bei angeschlossenem Netzteil immer noch nicht geladen wird, bitte auch Stromanschluss / Steckdose überprüfen.

## 5. Einschalt-Automatik von lokalen Eingang Analog IN spricht nicht an

### Mögliche Ursachen:

Der Pegel des Line -Eingangs ist zu gering. Dies kann bei Musikmaterial mit leisen Passagen auftreten.

*Lösung :* Gegebenenfalls das Eingangssignal erhöhen bei gleichzeitiger Lautstärkenverringern am A100.

## 6. Im Bluetooth®-fähigen Gerät wird der A100 nicht als Abspielgerät aufgelistet

### Mögliche Ursachen:

Die Quelle Bluetooth ist nicht aktiv bzw. der A100 ist im Standby-Betrieb.

*Lösung :* Stellen Sie sicher, dass der A100 eingeschaltet und die Quelle Bluetooth aktiv ist; die Status-LED leuchtet dabei blau.

### Mögliche Ursachen:

Der A100 ist bereits mit einem anderen Bluetooth-fähigen Gerät verbunden.

*Lösung :* Lösen Sie die Verbindung zwischen A100 und dem anderen Bluetooth-fähigen Gerät. Nun kann der A100 mit Ihrem Bluetooth-fähigen Gerät verbunden werden.

**Technische Daten A100****Audiodaten**

Lautsprecher-Prinzip	Aktives Bassreflex-System
Übertragungsbereich	52 -30000 Hz

**Elektrische Daten**

Netzteil	
Spannungsbereich	100 -240V AC [50-60 Hz]
Leistungsaufnahme	max. 60 W
Standby-Verbrauch	< 0.9 Watt
Ausschaltverzögerung	25 Minuten im Auto-Mode

**Abmessungen**

Gehäusehöhe	225 mm
Gehäusebreite	100 mm
Gehäusetiefe	100 mm (ohne Anschlusskabel) 130 mm (mit Anschlusskabel)

**Betriebsbedingungen**

Umgebungstemperatur	+10° ... + 40°C / 50° ... 104° F
Relative Luftfeuchtigkeit	Klasse F (DIN 40040)

Gewicht 1,1 kg (ohne Verpackung)

Irrtümer und technische Änderungen vorbehalten



# REVOX

Studio Sound Quality

Kontakt/ Contact  
[www.studioart-revox.com](http://www.studioart-revox.com)

Deutschland / Germany  
Revox Deutschland GmbH  
Am Krebsgraben 15, D 78048 VS-Villingen  
tel +49 7721 8704 0, fax +49 7721 8704 29  
[info@revox.de](mailto:info@revox.de)  
[www.revox.de](http://www.revox.de)

Schweiz / Switzerland  
Revox (Schweiz) AG  
Wehntalerstrasse 190, CH 8105 Regensdorf  
tel +41 44 871 66 11, fax +41 44 871 66 19  
[info@revox.ch](mailto:info@revox.ch)  
[www.revox.ch](http://www.revox.ch)

Österreich / Austria  
Revox Handels GmbH  
Josef-Pirchl-Strasse 38, AT 6370 Kitzbühel  
tel +43 535 666 299, fax +43 535 666 299 4  
[info@revox.at](mailto:info@revox.at)  
[www.revox.at](http://www.revox.at)

E&EO

