

# ЭКРАНЫ

и проекционные системы



DRAPER



# Оглавление

Руководство по выбору экранов .....	<b>3</b>
■ Виды поверхностей .....	<b>4</b>
■ Блоки управления для моторизованных экранов и лифтов .....	<b>7</b>
■ Моторизованные экраны потолочного крепления .....	<b>8</b>
■ Моторизованные экраны настенного крепления .....	<b>15</b>
■ Экраны постоянного натяжения .....	<b>21</b>
■ Ручные экраны потолочного крепления .....	<b>25</b>
■ Ручные экраны настенно-потолочного крепления .....	<b>26</b>
■ Мобильные экраны .....	<b>30</b>
■ Инсталляционный экран StageScreen .....	<b>36</b>
■ Жесткие просветные экраны .....	<b>37</b>
■ Системы отображения информации .....	<b>42</b>
■ Лифты для проекторов .....	<b>47</b>
■ Шторы затемнения .....	<b>55</b>

# Руководство по выбору экранов

## Размер экрана

Одним из наиболее важных моментов при выборе экрана является определение правильного его размера. Это делается, исходя из:

1. Параметров места, отведенного под зрительный зал.
2. Предполагаемых форматов проецирования.

Другие ключевые факторы при выборе:

- **Зрительный зал** – экран должен быть достаточно большим, чтобы сидящие на заднем ряду легко различали детали изображения, но не настолько большим, чтобы изображение «подавляло» самого близкого к нему зрителя.
- **Высота** – для вычисления высоты экрана с максимальной точностью, используйте следующие формулы. Для изображения в формате NTSC с соотношением сторон 4:3 высота самого экрана должна составлять, по крайней мере, 1/6 расстояния от него до самого далекого места в зале. Для диаграмм и данных, например, во время конференции или лекции, эта величина составит 1/4. Для сложной графики высота не должна превышать 1/3 этого расстояния. При проецировании изображения в формате HDTV высота экрана должна равняться или превышать 1/3 расстояния от экрана до лучшего места в аудитории.

- **Ширина** – ширина экрана в целом определяется его высотой и форматами изображения, которые предполагается использовать.
- **Размещение экрана** – низ экрана должен находиться приблизительно на 100-120 см выше уровня пола в комнате с ровным полом и несколькими рядами мест. В комнатах, где места расположены как в театре, или если там только один или два ряда зрительских мест, нижний край должен быть на высоте 50-75 сантиметров от пола. Оцените возможные препятствия, удостоверившись, что нижняя часть экрана будет видима со всех мест. При его размещении в комнате с высоким потолком на удобном для глаз зрителей уровне могут потребоваться дополнительные подвески.
- **Формат проецируемого изображения** – как только вы определили правильный размер экрана, руководствуясь параметрами зрительного зала, размер можно изменить, исходя из имеющегося проекционного оборудования. Если экран будет использоваться в паре лишь с одним типом проектора (NTSC видео, HDTV, и т.д.), легко определить его точные размеры, основанные на формате проецирования.

## Стандартное соотношение для всех видов проекционных форматов.



*Примечание.* Вертикальная презентация слайдов изменяет формат кадра. Используйте для этого формат 1.00:1.00 для всех видов экранов.

## Проекционные форматы

Формат большинства моделей экранов Draper аудио-визуальный и 3:4 (NTSC). Многие модели предлагаются также форматах HDTV и WideScreen. Ниже приводится описание различий между этими форматами. Если в представленном каталоге Вы не найдете экрана нужного Вам размера и формата, пожалуйста, позвоните нам или передайте Ваш запрос по факсу и мы рассчитаем его для Вас.

**Экраны аудиовизуального формата (или AV)** предназначены для использования с различными типами проекторов. Форматы кадров могут быть от квадратных до широких горизонтальных. У экранов формата AV указывается их высота и ширина. Выпускаются стандартно без черных кромок, которые по желанию могут быть изготовлены дополнительно. (Экраны с постоянным натяжением на петлях всегда имеют черную кромку и 12" extra drop.)

**Экраны формата NTSC** разработаны специально для видеопроекторов. Они имеют строго определенный формат – прямоугольник 3:4. Размер обычно указывается по номинальной диагонали. Обычные модели экранов видеоформата стандартно имеют с четырех сторон черной кромкой. Автоматические экраны с постоянным натяжением на петлях стандартно имеют черные кромки по бокам и внизу. Черная маскирующая верхняя часть изготавливается по заказу. Стандартный размер Extra Drop большинства экранов Серии V – 30 см

**Экран формата HDTV** (с соотношением сторон 9:16) разработан для высокоточной телевизионной проекции.

**Формат Wide Screen** (1:1.85) подходит для видеоизображений формата letterbox.

**Графический формат** (5:4) Проекторы с форматом графических данных были выпущены в 1998 г с целью более точного воспроизведения изображения 1024x1280. Экраны формата графических данных любых моделей предлагаются по отдельному запросу.

## Как рассчитать размер экрана

Draper изготавливает экраны необходимого размера в соответствии с техническими условиями. По вертикали возможно изготовление экрана любого размера, включая самый большой согласно нижепредставленной таблице. Если Вам нужно рассчитать размер экрана, Вам могут быть полезны следующие формулы:

D – точная диагональ

H – высота рабочей поверхности

W – ширина рабочей поверхности экрана.

3:4 Video	9:16 HDTV	1:1.185 WideScreen	1: 2.35 CinemaScope	4:5 Data Graphics
$H = D \times 0.6$	$H = D \times 0.49$	$H = D \times 0.4762$	$H = D \times 0.3915$	$H = D \times 0.625$
$W = D \times 0.8$	$W = D \times 0.87146$	$W = D \times 0.881$	$W = D \times 0.92$	$W = D \times 0.781$
$D = H \times 1.667$	$D = H \times 2.04$	$D = H \times 2.1$	$D = H \times 2.554$	$D = H \times 1.601$
$D = W \times 1.25$	$D = W \times 1.1475$	$D = W \times 1.135$	$D = W \times 1.0868$	$D = W \times 1.281$

## Виды поверхностей

### Перечень вопросов по выбору поверхностей для профессиональных экранов фронтальной проекции

1. Будет ли аудитория иметь широкий сектор обзора (более, чем 40° от оси проецирования)?
2. Что важнее: четкость изображения или яркость?
3. Есть ли вероятность, что экран будет загрязнен дымом, отпечатками пальцев, пылью и пр.?
4. Будет ли использоваться оверхэд проектор?
5. Будет проецироваться видео и/или графическая информация? Если да, то будет ли использоваться центральный канал акустической системы?
6. Будет ли меняться общее освещение?

Если на вопросы № 1, 2, 3 и 4 получены ответы «да», то обычно рекомендуют поверхность MW. Сделайте выбор среди экранов с покрытием Fiberglass Matt White, M1300.

Если на вопросы № 1, 2, 3 и 4 даны ответы «нет», то может подойти покрытие Glass Beaded (при определенной установке проектора).

Если ответ на первый вопрос пункта №5 – «да» или если требуется более высокий уровень общего освещения (вопрос №6), то большую яркость можно обеспечить при использовании HiDef Grey, High Contrast Grey, M2500.

Если на оба вопроса пункта №5 получены ответы «да», подумайте об AT Grey или AT1200 (акустически прозрачное покрытие).

При выборе фронтальной проекционной поверхности следует учитывать несколько ключевых факторов. Среди них:

- **Коэффициент усиления** – относительный критерий коэффициента отражения экрана.
- **Контрастность** – способность точного воспроизведения разграничений света, темноты и фона или светлых и темных участков изображения.
- **Отражающие свойства** при общем освещении – способность хорошо работать при различных условиях освещения помещения: от нормальных до неблагоприятных.
- **Разрешение** – четкость проецируемого изображения.
- **Равномерность** – воспроизведение при просмотре с различных точек проекционной оси (с горизонтальной и с вертикальной), сравнимость яркости центра изображения с изображением в угловых участках.
- **Формат изображения** – соотношение высоты и ширины экрана, для соответствия проецируемому изображению (NTSC video, HDTV, Wide Screen, Cinema Scope, оверхэд, слайды или кинофильмы). Качество изображения для человеческого глаза прежде всего зависит от: коэффициента усиления, контрастности, равномерности и резкости.

Draper предлагает 2 вида фронтальных проекционных экранных поверхностей – на текстильной основе и виниловые с постоянным натяжением на петлях:

- **На текстильной основе: Fiberglass Matt White, AT 1200, Glass Beaded, High Contrast Grey, AT Grey** – отражающая ламинированная поверхность на тканной текстильной основе. Поверхность экрана удобно подвешивается, выглядит абсолютно плоской благодаря прочному материалу и утяжелению поверхности в нижней части. Подходит для всех видов проецирования. Обычно используется для однолучевого видеопроецирования, а также CRT видео и для проецирования графических данных.
- **Виниловые растягивающиеся поверхности: M1300, HiDef Grey (HDG), M2500, Cineflex** – эти экранные поверхности состоят из отражающего винила без основы, который требуется натянуть, чтобы обеспечить необходимую плоскость для качественного изображения. Преимущество — поверхность растягивается, обеспечивая идеальную плоскость для качественного изображения. Поверхность должна быть плоской для любого типа проецирования и это требование особенно важно для CRT видео и при проецировании графических данных.

## Поверхности на текстильной основе

**Fiberglass Matt White (MW)** – виниловая матово-белая поверхность с основой из переплетенного стекловолокна. Равномерное распределение цвета: предотвращает появление горячих пятен и изменение цвета. Подходит почти для всех подпружиненных фронтальных экранов. Используется практически с любыми видами проекторов. Мощающаяся, огнестойкая и плесенестойкая. Гибкие матово-белые поверхности обладают теми же оптическими характеристиками, что и покрытия с основой из переплетенного стекловолокна. Бесшовная для всех стандартных размеров вплоть до 10' (305 см) в высоту.

**AT1200 и AT Grey** – новые акустически прозрачные поверхности, которые обладают свойствами популярного покрытия AT1200 и лучшими оптическими свойствами покрытий MW и High Contrast Grey. Это уникальное сочетание 180° угла обзора и яркой цветовой контрастности матовой поверхности с высокой контрастностью и глубиной серого покрытия. Возможные размеры — до 72"х96" или 10' по диагонали. Производитель не рекомендует эту поверхность для экранов с шириной менее 80" (203 см), если используется LCD или DLP проектор. Акустические свойства сопоставимы со свойствами наилучших тканей, применяемых в грилях акустических систем. AT1200 – белый; AT Grey – серый, для достижения высокого контраста.

**Glass Beaded (GB)** – более яркое изображение по оптической оси, чем на матово-белых поверхностях, отличное воспроизведение цвета при некоторой небольшой потере четкости. Несколько более узкий конус визуального отображения, чем у вышеперечисленных матовых поверхностей. Огнестойкие и плесенестойкие. Не подлежат чистке. Применимы для большинства подпружиненных экранов, а также для экранов Clarion. Не подходит для потолочной и напольной установки проектора. Бесшовная для всех стандартных размеров вплоть до 10' (305 см) в высоту.

**High Contrast Grey (HCG)** – серое покрытие с прекрасной контрастностью, так же великолепно передающее черный цвет без ущерба отображения белого и светлых оттенков изображения. High Contrast Grey разработано для современных ярких LCD и DLP проекторов с большим световым потоком, имеет коэффициент усиления 0,8 и угол обзора 180°. Допустим более высокий уровень неконтролируемой освещенности по сравнению с MW. Применяется в большинстве конструкций моторизированных экранов без боковой растяжки и для ручных экранов до 8' (244 см) по высоте.

## Виниловые эластичные поверхности

**M1300** – идеальная матово-белая рассеивающая поверхность. Хорошая отражающая способность, панорамный угол обзора и точная цветопередача. Для использования с любым типом проекционного оборудования в помещениях, где освещение можно регулировать. Мощающаяся.

**HiDef Grey (HDG)** – новое покрытие для фронтальной проекции серого цвета, которое обеспечивает замечательную контрастность и передачу оттенков черного цвета. Специально разработано для современных ярких проекторов. Коэффициент усиления 0,9. HDG позволяет создать великолепное объемное изображение, допуская большой уровень неконтролируемой освещенности в аудитории, чем обычные покрытия. Используется для экранов с системой постоянного натяжения на петлях и натяжных экранах.

**M2500** – поверхность из 100% эластичного винила. Подходит для всех экранов постоянного натяжения и для экранов с постоянным натяжением на петлях. Рекомендуется для проекторов с яркостью до 1000 ANSI-lm. Неомоющаяся.

**Cineflex** – поверхность для обратной проекции нейтрально-серого цвета. Cineflex обеспечивает высококачественное разрешение и контрастность изображения даже в освещенном помещении. Совместима с любым типом проекторов.

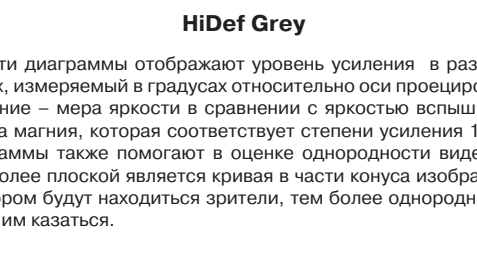
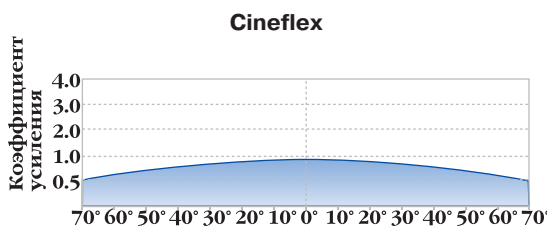
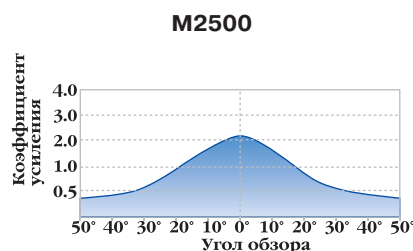
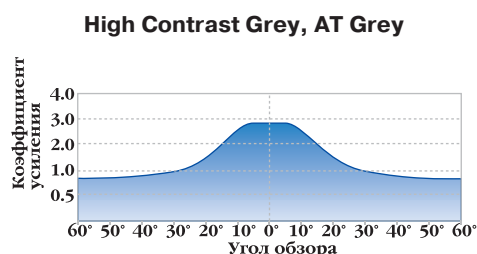
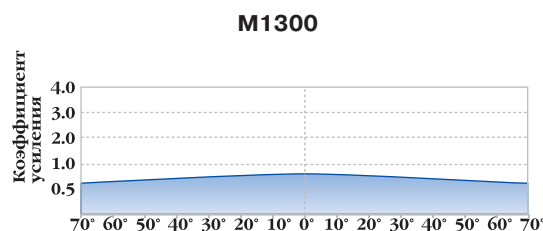
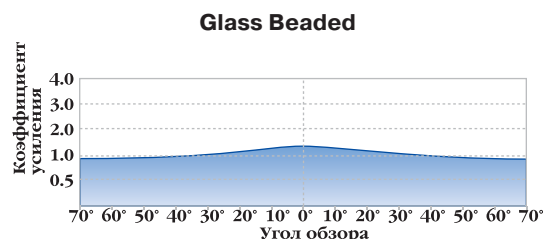
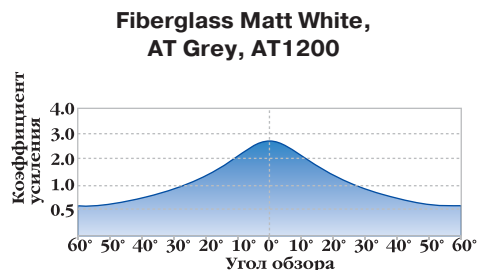

\* Эти диаграммы отображают уровень усиления в различных точках, измеряемый в градусах относительно оси проецирования. Усиление – мера яркости в сравнении с яркостью вспышки карбоната магния, которая соответствует степени усиления 1.0. Эти диаграммы также помогают в оценке однородности видеоряда. Чем более плоской является кривая в части конуса изображения, в котором будут находиться зрители, тем более однородным оно будет им казаться.

## Модели проекционных экранов и их поверхности

Модель экрана	Fiberglass Matt White Glass Beaded или HCG	M1300 M2500 или HDG	AT1200 / AT Grey акустически прозрачное	Cineflex просветное виниловое	Вид	extra drop 12"	Система натяжения на петлях	Потолочная крышка	Ширина более 12'
Access MultiView/Series E	•		•		М	•			
Access MultiView/Series V		•		•	М	•	•		
Access/Series E	•		•		М	• <sup>1</sup>			•
Access/Series M	•				Р	• <sup>1</sup>			
Access/Series V		•		•	М	•	•		
Apex	•				Р	• <sup>1</sup>		•	
Artisan/Series E	•				М	• <sup>1</sup>			
Artisan/Series M	•				Р	• <sup>1</sup>			
Artisan/Series V		•			М	•	•		
Baronet	•				М	• <sup>1</sup>			
Cineperm		•	•	•	Пн		•		•
Cinefold & Truss Cinefold					Мб				
Clarion	• <sup>2</sup>	•	•		Пн		•		
Consul					Мб				
Diplomat					Мб				
Luma, Luma 2	•				Р	• <sup>1</sup>			
Onyx		•	•	•	Пн		•		
Paragon	• <sup>3</sup>				М				•
Premier		•		•	М	•	•		
Traveller					Мб				
Premier/Series C		•		•	Рк	•	•		
Road Warrior					Мб				
Rolleramic	•				М				•
Salara, Salara/Plug & Play	•				М	• <sup>1</sup>			
Salara/Series M	•				Р	• <sup>1</sup>			
ShadowBox Clarion		•		•	Пн		•		
Signature/Series E	•		•		М	• <sup>1</sup>		•	•
Signature/Series V		•		•	М	•	•	•	•
Silhouette/Series C		•		•	Рк	•	•		
Silhouette/Series E	•		•		М	• <sup>1</sup>			
Silhouette/Series M	•				Р	• <sup>1</sup>			
Silhouette/Series V		•		•	М	•	•		
Star					Р				
Targa	•		•		М	• <sup>1</sup>			•
Traveller					Мб				
UFS (Ultimate Folding Screen)					Мб				
Ultimate Access/Series E	•		•		М	• <sup>1</sup>		•	
Ultimate Access/Series V		•		•	М	•	•	•	
WrapAround Clarion		•			Пн		•		

Таблица показывает сочетания различных конструкций экранов DRAPER с покрытиями.

Предлагаются экраны стандартных размеров согласно сведениям данного каталога, со следующими исключениями:

1 – Является стандартным только для указанных экранов HDTV формата. Опционально для экранов других размеров и форматов.

2 – Из всех поверхностей на текстильной основе возможны изготовление из GB.

3 – Не изготавливается из HCG.

Вид

Р = ручной

М = моторизированный

Пн = постоянного натяжения

Рк = с рукояткой

Мб = мобильный

## Блоки управления для моторизированных экранов и лифтов

Моторизованные экраны Draper, кроме Salara/Plug & Play™, Baronet, Access Sonata и Access MultiView, поставляются с одним трехпозиционным переключателем на 110-120 В.

### Регулятор отдельного блока ①

Стандартный для моторизированных экранов Draper. 3-позиционный переключатель на 220В. Тип переключения – поддерживаемый контакт. Укомплектован крышкой из нерж. стали; опциональный цвет – белый. Внесен в список UL.



SS-1R

### Регулятор нескольких блоков ①

Идентичен регулятору отдельной станции, но оснащен защитой, предотвращающей одновременное поступление двух сигналов на мотор. Работает с напряжением 115 В.

### Переключатель с запирающейся крышкой ①

3-позиционный переключатель с запирающейся на ключ крышкой. Используется с SS-1R, когда функция «вверх/вниз» должна быть «защищена» специальной пластиной. Пластина и дверка – из нержавеющей стали. В комплекте два ключа. Рассчитан на 115 В. Обслуживаемого типа.



SP-KPS1

### Регуляторы низкого напряжения ②

применяются для регулировки низкого напряжения одного мотора. Снабжены скобами и установлены внутри двойной коробки. Одобрены UL. Соединение от модуля управления до выключателей или приемников выполнено легким кабелем, напряжение 24 В. Применимы для всех моторизованных экранов Draper, кроме Salara/Plug & Play™, Baronet, Access Sonata и Access MultiView. LVC-III могут быть установлены производителем в корпусе следующих экранов:



LVC-III

Access/«Е»: установка LVC-III увеличивает длину корпуса на 2,5".  
Access/«V»: установка LVC-III увеличивает длину корпуса на 1".  
Silhouette/«Е»: установка LVC-III увел. длину корпуса на 7 3/8".  
Silhouette /«V»: установка LVC-III увел. длину корпуса на 7 3/8".  
Ultimate Access/«Е»: только моторное отделение.  
Ultimate Access/«V»: только моторное отделение.

### MC1: Новая опция низкого напряжения с интерфейсом RS232

Панель управления MC1. Одобрена UL. Простая внешне, но мощная панель управления имеет возможность двустороннего подключения, принимает команды через ИК-приемник и поддерживает установленные в домашних интегрированных системах замыкающиеся реле. Возможна также радиопередача. Соединенная с опциональным IntelliFlex® IPD-4 Ethernet интерфейсом, MC1 может также управляться удаленно через компьютерную сеть, находясь в группах, насчитывающих до 4 систем (до 60 моторов в каждой). Возможность подключения разнообразных опций позволяет MC1 получать команды от различных источников. Панель доступна в качестве внешней опции для всех моторизованных экранов, AeroLifts, Micro Projector Lift и LCD Lifts. MC1 может быть установлена в корпусах следующих экранов:  
Access/Серия «Е»: MC1 увеличивает длину корпуса на 2,5"-  
Access/Серия «V»: MC1 увеличивает длину корпуса на 1".  
Signature/Серия «Е»: MC1 не увеличивает длину корпуса.  
Signature/Серия «V»: MC1 не увеличивает длину корпуса.  
Silhouette/Серия «Е»: MC1 увеличивает длину корпуса на 7 3/8".  
Silhouette /Серия «V»: MC1 увеличивает длину корпуса на 7 3/8".  
Ultimate Access/Серия «Е»: Не увеличивает длину корпуса.  
Ultimate Access/Серия «V»: Не увеличивает длину корпуса.



MC1

Следующие устройства ввода (③-⑦) совместимы с LVC-III и MC1:

### Настенный переключатель низкого напряжения ③

Трехкнопочный магнитоуправляемый переключатель позволяет поднимать или опускать экран или регулировать формат в любой точке. Никаких заданных последовательностей – нажмите на любую кнопку для выполнения желаемой функции. Подключается к регулятору низкого напряжения моторизованных экранов Draper. LVC-III оснащен гнездом для цифрового кабеля. Также доступен светодиодный переключатель. При использовании более одного настенного светодиодного переключателя, приемника радиочастоты или ИК-приемника, требуется разветвитель. Разветвитель и блок питания требуются при использовании MC1.



LVC-S

### Трехпозиционный переключатель с ключом переключения ④

Переключение производится при повороте ключа. Может работать при 220В и низком напряжении. При использовании управляющего блока низкого напряжения ②, обеспечивается моментальное переключение. Прилагаются два ключа.



KS-3

### Переключатель ⑤

Применим к любой системе управления для автоматических экранов фирмы Draper низкого напряжения (220В). Переключатель монтируется рядом с выключателем и контролирует поступление электропитания.



KS-1

### ИК-пульт ДУ ⑥

Инфракрасный приемник и один переносной передатчик. Одноканальный пульт ДУ четко маркирован для предназначенной функции. Единовременно возможно нажатие только одной кнопки. ИК-«глаз» находится в белой коробке, предназначенной для установки на стене. Поставляется с 10-футовым белым межблочным соединительным кабелем. При необходимости можно увеличить длину до 100 футов. Полностью совместим с обучаемым ПДУ. Приемник подключается к LVC-III. При использовании более одного радио-, ИК-приемника, приемника радиочастоты или светодиодного переключателя требуется разветвитель.



IRT

### РЧ-пульт ДУ ⑦

Переносной радиочастотный передатчик. 3-кнопочный пульт позволяет поднимать или опускать экран, регулировать формат в любой точке. Единовременно возможно нажатие только одной кнопки. Приемник подключается к LVC-III. При использовании более одного радио-, ИК-приемника или светодиодного переключателя требуется разветвитель.



WRT

### \*Видеоинтерфейсное устройство (VIC)

Позволяет управлять проекционным экраном через переключатель проектора. Экран начинает опускаться автоматически в момент включения проектора. Напряжение 220В. Модели VIC12 и VIC6 связывают работу экрана с оборудованием, питание при этом происходит от напряжения 12 В. Модели VIC115, 220, VIC12 и VIC6 можно купить с переключателем, имеющим блокировку (VIC – 05) для независимого управления. VIC не подходит к LVC-111.



VIC-115



VIC-6  
или  
VIC-12

\* Оба устройства могут использоваться с экраном Acces MultiView, который имеет два независимо-управляемых двигателя.

## Концепция экранов Access

Экраны Draper серии Access в новом исполнении решают проблемы, с которыми годами сталкиваются покупатели проекционных экранов. Неподходящий размер экрана, формата изображения или сложность выбора поверхности, повреждение при монтаже – всего этого можно избежать, используя экраны Access.

**Корпус сейчас, экран позже.** Сущность концепции экрана Access – это уникальное потолочное крепление, каркас из штампованного алюминия. Сам экран – проекционная поверхность, закрепленная на валу, устанавливается в корпус экрана в любое удобное время. Экран устанавливается за несколько минут при помощи шестигранного ключа.

**Будьте готовы к новым технологиям.** Если в будущем вы захотите изменить формат экрана или компания DRAPER представит новый тип поверхности, то вы сможете быстро и легко заменить поверхность экрана, не устанавливая новый корпус.



## Корпус экрана Access

### Легкая установка

Легко понять, почему экраны серии Access столь популярны. В корпусе предусмотрены:

- Навесные кронштейны скользят по направляющим в верхней части корпуса, позволяя производить любое регулирование для избежания зависимости от размещения строительных конструкций здания. ❶
- Блок подключения проводки находится внутри (стандартно с левой стороны), отверстие для выхода кабеля расположено сверху. ❷
- Фланец поддерживает потолочную плитку или обрамляет отверстие потолка любого типа. ❸
- «Штырьковое соединение» экрана к блоку подключения проводки позволяет обходиться без инструментов. ❹
- Нижняя планка корпуса экрана формирует щель для спуска экрана; легко демонтируется при инсталляции экрана или его замене. ❺

Экран (проекционная поверхность, прикрепленная к валу) поставляется с легко устанавливаемыми кронштейнами вала. Кронштейны легко скользят по направляющим внутри корпуса и могут быть закреплены в любой части корпуса. Таким образом, корпус может подходить к экранам любых размеров. Поскольку оба кронштейна подвижны, экран всегда можно отцентрировать в корпусе не зависимо от его размера. Большой корпус обладает почти не ограниченными возможностями. Корпус Access можно заказать раньше экрана или сам по себе. Установка экрана потолочного крепления после завершения всех отделочных работ может стоить дороже самого экрана. Поэтому предварительные работы по подготовке потолка экономически весьма целесообразны. Вы можете выбрать, заказать и установить выбранный Вами экран Access в любое время после проведения этих работ.

### Один шаг вперед – корпус Ultimate Access.

Корпус Ultimate Access обладает всеми преимуществами корпуса Access плюс независимая моторизованная потолочная дверца. Дверца Ultimate Access открывается внутрь корпуса. Она никогда не раскачивается за проекционной поверхностью, в закрытом состоянии представляет собой идеально плоскую поверхность.

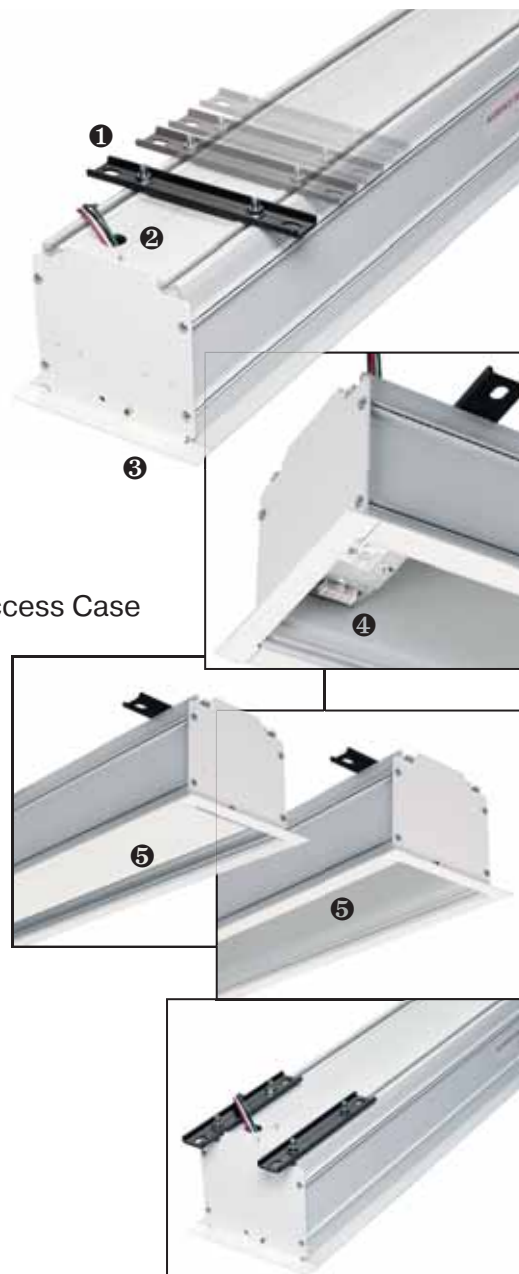



# Access



**Избавит от проблем при  
инсталляции. Установите корпус  
на стадии строительных работ, а  
полотно после их завершения**

Никакой другой экран не предлагает столько  
возможностей установки! Подробности читайте  
на странице 8.

**Access/Серия E** – современный экран, с  
возможностью выбора проекционной поверхно-  
сти из материалов Fiberglass Matt White, Glass  
Beaded, HCG и акустически прозрачных AT1200  
и AT Grey.

**Access/Серия V** – экран с системой натяже-  
ния проекционной поверхности. Можно выбрать  
поверхности M1300, M2500 или HDG для проек-  
ции на отражение, или Cineflex – для проекции  
на просвет. Стандартно выпускается с Extra Drop  
12" (30,5 см) черного цвета.

Варианты комплектации:

- **Extra Drop** – до 12" (30,5 см) общей высо-  
ты. Может быть белого или черного цве-  
та (Для Серии V стандартный черный. Для  
Серии E стандартный белый для формата  
AV и черный для всех остальных форматов).  
Extra Drop увеличивает длину корпуса экранов  
Серии V.
- **Черные маскирующие полосы** – полосы  
дополнительные для Серии E формата AV,  
стандартные для экранов Серии E и других  
форматов.
- **Дополнительное управление** – см. стр. 7.  
Блок управления может быть встроен в корпус.  
Длина корпуса в этом случае увеличивается.
- **Варианты расположения мотора** – можно  
выбрать вариант с расположением мотора с  
правой или с левой стороны (стандарт).

Access E			Access V		
Экран В x Ш, см	Длина корпуса, см	Вес, кг	Полезная площадь, см	Длина корпуса, см	Вес, кг
<b>AV формат</b>					
127 x 127	163	25			
152 x 152	188	27	127 x 127	190	29
178 x 178	213	31	152 x 152	218	34
213 x 213	249	37	178 x 178	244	41
183 x 244	279	39	213 x 213	283	43
244 x 244	279	47	183 x 244	310	48
213 x 274	310	43	244 x 244	317	47
274 x 274	310	49	213 x 274	344	54
244 x 305	340	51	274 x 274	347	54
305 x 305	340	53	244 x 305	378	64
274 x 366	401	54	305 x 305	382	65
366 x 366	401	57	274 x 366	439	66
			366 x 366	453	70
<b>WideScreen формат</b>					
99"/251 см	119 x 221	130 x 229	264	39	
108"/274 см	127 x 234	137 x 244	279	41	
120"/305 см	142 x 264	152 x 274	310	45	
132"/335 см	160 x 295	170 x 305	340	51	
162"/411 см	193 x 356	203 x 366	401	54	
182"/462 см	220 x 406	232 x 417	452	58	



Экран убран

Экран опущен

Дверца корпуса убрана  
для инсталляции  
полотна

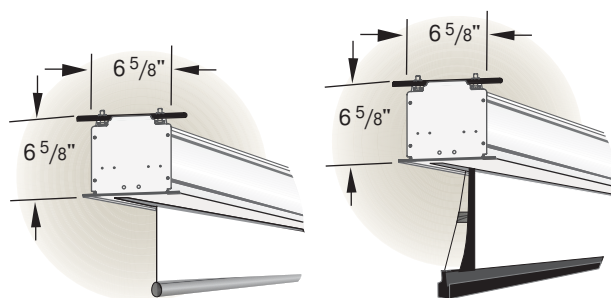

Access/Серия E

Access/Серия V

Access E						Access V					
Диагональ	Полезная площадь, см	Экран В x Ш, см	Длина корпуса, см	Вес, кг		Диагональ	Полезная площадь, см	Длина корпуса, см	Вес, кг		
<b>NTSC/PAL формат</b>											
72"/183 см	108 x 144	118 x 150	188	27		72"/183 см	108 x 144	207	33		
84"/213 см	127 x 169	136 x 177	213	30		84"/213 см	127 x 169	232	41		
100"/254 см	152 x 203	163 x 212	249	35		100"/254 см	152 x 203	267	42		
120"/305 см	175 x 234	185 x 244	279	39		120"/305 см	183 x 244	310	47		
132"/335 см	198 x 264	211 x 274	310	48		132"/335 см	198 x 264	333	49		
150"/381 см	221 x 295	234 x 305	340	51		150"/381 см	221 x 295	364	54		
180"/457 см	267 x 356	277 x 366	401	54		180"/457 см	274 x 366	439	66		
200"/508 см	300 x 401	312 x 411	447	59		200"/508 см	300 x 401	477	77		
<b>HDTV формат</b>											
92"/234 см *	114 x 203	145 x 212	249	34		92"/234 см	114 x 203	267	42		
106"/269 см *	132 x 234	163 x 244	279	39		106"/269 см	132 x 234	297	48		
119"/302 см	147 x 264	157 x 274	310	45		119"/302 см	147 x 264	328	63		
133"/338 см	165 x 295	175 x 305	340	51		133"/338 см	165 x 295	361	63		
161"/409 см	201 x 356	213 x 366	401	54		161"/409 см	201 x 356	425	67		
184"/467 см	229 x 406	241 x 417	452	58		184"/467 см	229 x 406	477	75		
<b>WideScreen формат</b>											
99"/251 см	119 x 221	130 x 229	264	39		99"/251 см	119 x 221	284	44		
108"/274 см	127 x 234	137 x 244	279	41		108"/274 см	127 x 234	297	48		
120"/305 см	142 x 264	152 x 274	310	45		120"/305 см	142 x 264	328	59		
132"/335 см	160 x 295	170 x 305	340	51		132"/335 см	160 x 295	361	63		
162"/411 см	193 x 356	203 x 366	401	54		162"/411 см	193 x 356	425	66		
182"/462 см	220 x 406	232 x 417	452	58		182"/462 см	220 x 406	477	75		

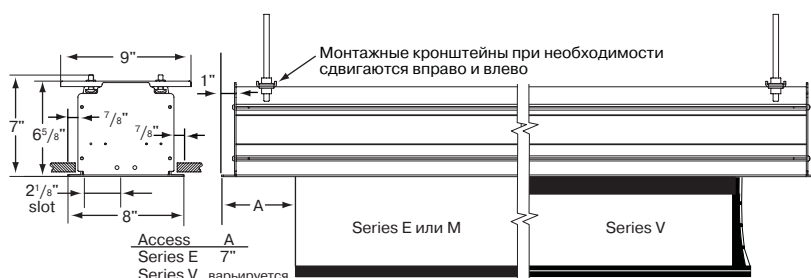

Фотографии на этой странице любезно предоставлены фирмой DYAPER Inc.

# Ultimate Access

Оптимальное решение  
проекторного экрана



Обратитесь к стр. 8, где описаны преимущества установки корпуса экрана во время черновых строительных работ.

**Ultimate Access/Серия V** – автоматическая дверца потолочного кожуха, система постоянного натяжения на петлях. Виды поверхностей: M1300, M2500, HDG или поверхность экрана для обратного проецирования Cineflex. Стандартно выпускается Extra Drop 12" (30,5 см) черного цвета.

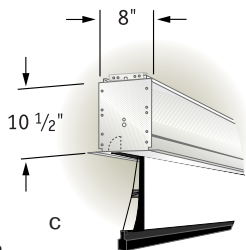

**Ultimate Access/Серия E** – автоматическая дверца потолочного кожуха и обычная следующая рабочая поверхность экрана: Fiberglass Matt White, Glass Beaded, Panamax, HCG или акустически прозрачные поверхности AT 1200 и AT Grey.

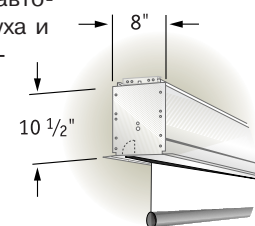

## Варианты комплектации:

- **Extra Drop** – до 12" (30 см) общей высоты экрана. Может быть белого или черного цветов (белый – стандартный для Серии E формата AV, черный – стандартный для экранов Серии V и для Серии E всех остальных форматов). Extra Drop увеличивает длину кейса экранов Серии V.
- **Черные маскирующие полосы** – дополнительные для экранов Серии E формата AV, стандартные для экранов Серии E остальных форматов и всех экранов Серии V.
- **Дополнительное управление** – см. стр. 7. Дополнительное управление можно встроить в корпус. Длина корпуса в этом случае увеличивается.
- **Варианты расположения мотора** – расположение мотора только с левой стороны.

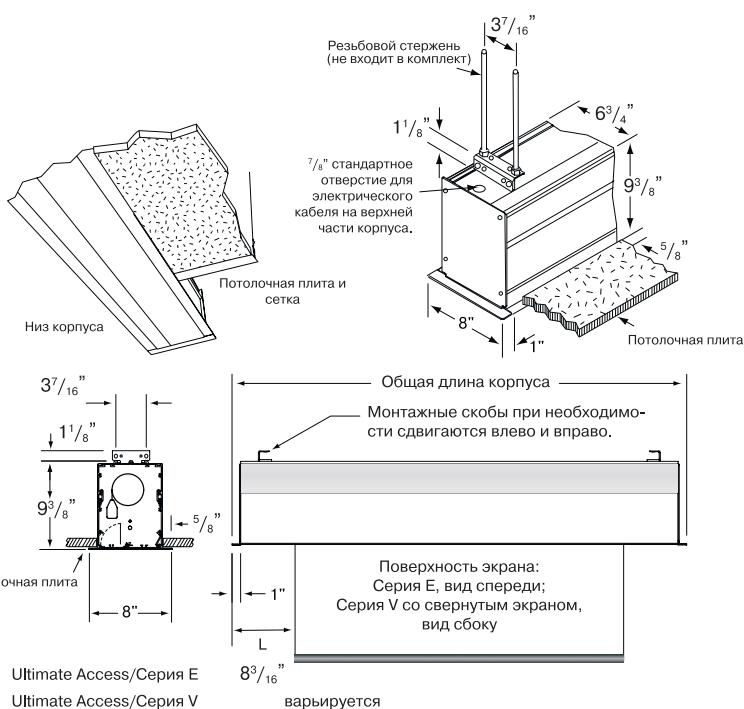

Фотографии на этой странице любезно предоставлены фирмой DRAPER inc.

UltimateAccess E			UltimateAccess V			UltimateAccess E					UltimateAccess V				
Экран В x Ш, см	Длина корпуса, см	Вес, кг	Полезная площадь, см	Длина корпуса, см	Вес, кг	Диагональ	Полезная площадь, см	Экран В x Ш, см	Длина корпуса, см	Вес, кг	Диагональ	Полезная площадь, см	Длина корпуса, см	Вес, кг	
<b>AV формат</b>						<b>NTSC/PAL формат</b>									
127 x 127	169	39	127 x 127	193	51	72"/183 см	108 x 144	118 x 151	194	45	72"/183 см	108 x 144	209	52	
152 x 152	194	42	152 x 152	221	54	84"/213 см	127 x 169	136 x 177	219	48	84"/213 см	127 x 169	235	56	
178 x 178	219	46	178 x 178	246	56	100"/254 см	152 x 203	163 x 212	255	51	100"/254 см	152 x 203	271	58	
213 x 213	255	54	213 x 213	285	61	120"/305 см	175 x 234	185 x 244	285	56	120"/305 см	183 x 244	312	67	
183 x 244	285	56	183 x 244	312	70	132"/335 см	198 x 264	211 x 274	316	67	132"/335 см	198 x 264	336	73	
244 x 244	285	67	244 x 244	319	72	150"/381 см	221 x 295	234 x 305	346	69	150"/381 см	221 x 295	366	82	
213 x 274	316	68	213 x 274	346	73	180"/457 см	267 x 356	277 x 366	407	78	180"/457 см	274 x 366	441	94	
274 x 274	316	69	274 x 274	350	75	<b>HDTV формат</b>						92"/234 см	114 x 203	269	58
244 x 305	346	73	244 x 305	380	86	92"/234 см *	114 x 203	145 x 212	255	51	106"/269 см	132 x 234	299	72	
305 x 305	346	76	305 x 305	384	93	106"/269 см *	132 x 234	163 x 244	285	56	119"/302 см	147 x 264	330	73	
274 x 366	407	78	274 x 366	441	94	119"/302 см	147 x 264	157 x 274	316	73	133"/338 см	165 x 295	363	86	
366 x 366	407	83	366 x 366	456	96	133"/338 см	165 x 295	175 x 305	346	73	161"/409 см	201 x 356	427	91	
						<b>WideScreen формат</b>						99"/251 см	119 x 221	287	56
						99"/251 см	119 x 221	130 x 229	270	52	108"/274 см	127 x 234	299	72	
						108"/274 см	127 x 234	137 x 244	285	56	120"/305 см	142 x 264	330	73	
						120"/305 см	142 x 264	152 x 274	316	73	132"/335 см	160 x 295	363	86	
						132"/335 см	160 x 295	170 x 305	346	68	162"/411 см	193 x 356	427	91	
						162"/411 см	193 x 356	203 x 366	407	68					

\* Встроенные блоки управления и увеличения Extra Drop вождет повлечь увеличение длины кейса экрана.

\* В стандартную комплектацию HDTV данных размеров входит 12" (30,5 см) Extra Drop

# Access MultiView

Один экран — два формата



Access Multi View – моторизированный экран с независимо управляющимися моторизированными боковыми шторками, создающими второй формат экрана – в корпусе для потолочного монтажа Access. Выберите проекционный экран формата HDTV или Wide Screen шириной до 10'. Управляемые вторым мотором, плоские черные шторы, опускаясь с правой и левой сторон на экран, преобразуют его в NTSC формат. Высота проекционной поверхности остается неизменной.

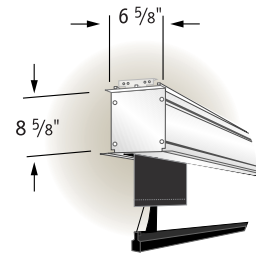

1:1.78 HDTV или 1:1.85 Wide Screen



1:1.33 NTSC



## Access MultiView/Series V

Диагональ со шторками	Диагональ	Полезная площадь (ВхШ, см)	Полезная площадь со шторками (ВхШ, см)	Длина корпуса, см	Вес, кг
-----------------------	-----------	----------------------------	--	-------------------	---------

### 16:9 HDTV to 4:3 NTSC/PAL формат

92"/234 см	75"/191 см	114 x 152	114 x 203	280	50
106"/269 см	86"/218 см	132 x 175	132 x 234	318	54
123"/312 см	100"/254 см	152 x 203	152 x 272	356	61
133"/338 см	108"/274 см	165 x 221	165 x 295	384	73

### 1.85:1 WideScreen формат

995"/241 см	75"/191 см	114 x 152	114 x 211	280	50
109"/277 см	86"/218 см	132 x 175	132 x 244	318	54
126"/320 см	100"/254 см	152 x 203	152 x 282	356	61
136"/345 см	108"/274 см	165 x 221	165 x 305	384	73

### 2.35:1 CinemaScope формат

103"/262 см	82"/208 см	103 x 183	103 x 229	298	52
115"/292 см	92"/234 см	114 x 203	114 x 269	337	58
132"/335 см	106"/269 см	132 x 234	132 x 310	378	73

## Access MultiView/Series E

Диагональ со шторками	Диагональ	Полезная площадь (ВхШ, см)	Полезная площадь со шторками (ВхШ, см)	Длина корпуса, см	Вес, кг
-----------------------	-----------	----------------------------	--	-------------------	---------

### 16:9 HDTV to 4:3 NTSC/PAL формат

92"/234 см	75"/191 см	114 x 152	114 x 203	266	41
106"/269 см	86"/218 см	132 x 175	132 x 234	299	44
123"/312 см	100"/254 см	152 x 203	152 x 272	337	61
133"/338 см	108"/274 см	165 x 221	165 x 295	360	73

### 1.85:1 WideScreen формат

95"/241 см	75"/191 см	114 x 152	114 x 211	266	41
109"/277 см	86"/218 см	132 x 175	132 x 244	299	44
126"/320 см	100"/254 см	152 x 203	152 x 282	337	61
136"/345 см	108"/274 см	165 x 221	165 x 305	360	73

### 2.35:1 CinemaScope формат

103"/262 см	82"/208 см	103 x 183	103 x 229	283	44
115"/292 см	92"/234 см	114 x 203	114 x 269	322	50
132"/335 см	106"/269 см	132 x 234	132 x 310	363	73

## Система натяжения на петлях

Система натяжения на петлях теперь модифицирована и имеет слегка обновленный вид. Drapeg изменил способ крепления вала и системы натяжения, поэтому поверхность получается абсолютно ровной. Вся поверхность более плоская, чем прежде. Торцевые крышки утяжелителя экрана стали съемными, что позволяет вам регулировать плоскость экрана, если это необходимо. Петли меньшего размера и тросик натяжения меньшего диаметра делает систему натяжения менее заметной.

Натяжение на петлях предпочтительнее для идеального качества изображения. Чем более плоская поверхность, тем лучше изображение. Графические данные и презентации, так же как и широкоформатное видео всегда выглядят лучше на экране с дополнительной системой натяжения.

Эти преимущества имеют все экраны Premier, а так же следующие экраны Серий V и C: Signature, Access, Ultimate Access, Access, Access Sonata, Access MultiView, Silhouette и Artisan.

# Signature

## Автоматический экран с закрывающейся дверцей шириной до 16'

Signature – серия элегантных экранов потолочного крепления различных размеров с любой проекционной поверхностью. Идеальны для залов и переговорных комнат. Алюминиевая потолочная дверца с независимым управлением исчезает в корпусе, когда экран опускается. Крепежи полностью скрыты, дверца поддерживается по всей ее длине – провисание невозможно.

Signature/Серия V – моторизированный экран с системой постоянного натяжения на петлях, создающая идеально ровную поверхность. Возможны поверхности M1300, HiDef Gtey, M2500 или Cineflex для обратной проекции. Стандартно выпускается с Extra Drop 12" (30 см) черного цвета.

Signature/Серия E – моторизированный экран, вы можете выбрать поверхности: Fiberglass Matt White, Glass Beaded, HCG, или акустически прозрачные AT1200 и AT Grey.

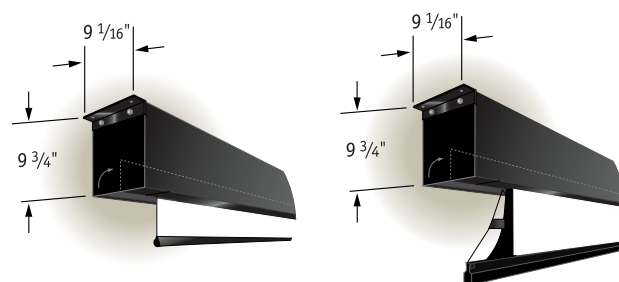

Signature/Серия E

Signature/Серия V

### Варианты комплектации:

- **Extra Drop, Серия V** – до 14' общей высоты экрана белого или черного цвета (белый – стандартный). Увеличивает длину кейса.
- **Extra Drop, Серия E** – до 16' общей высоты белого или черного цвета (белый – стандартный для экранов Серии E форматов AV; черный – для остальных форматов)
- **Черные маскирующие полосы** – дополнительные для экранов Серии E форматов AV; стандартные для остальных форматов Серии E и всех экранов Серии V.
- **Дополнительное управление** – см. стр. 7. Управление может быть встроено в корпус. В этом случае длина корпуса увеличивается.

Signature E			Signature V			Signature E					Signature V			
Экран В x Ш, см	Длина корпуса, см	Вес, кг	Полезная площадь, см	Длина корпуса, см	Вес, кг	Диагональ	Полезная площадь, см	Экран В x Ш, см	Длина корпуса, см	Вес, кг	Диагональ	Полезная площадь, см	Длина корпуса, см	Вес, кг
<b>AV формат</b>						<b>NTSC/PAL формат</b>								
127 x 127	143	29	127 x 127	168	39	72"/183 см	108 x 144	118 x 151	169	34	72"/183 см	108 x 144	184	42
152 x 152	169	34	152 x 152	196	42	84"/213 см	127 x 169	136 x 177	194	39	84"/213 см	127 x 169	210	43
178 x 178	194	38	178 x 178	221	43	100"/254 см	152 x 203	163 x 212	230	41	100"/254 см	152 x 203	246	57
213 x 213	230	60	213 x 213	260	46	120"/305 см	175 x 234	185 x 244	260	52	120"/305 см	183 x 244	287	54
183 x 244	260	46	183 x 244	287	54	132"/335 см	198 x 264	211 x 274	291	71	132"/335 см	198 x 264	311	61
244 x 244	260	48	244 x 244	294	58	150"/381 см	221 x 295	234 x 305	321	81	150"/381 см	221 x 295	341	77
213 x 274	291	75	213 x 274	321	61	180"/457 см	267 x 356	277 x 366	382	94	180"/457 см	274 x 366	420	82
274 x 274	291	76	274 x 274	329	66	200"/508 см	300 x 401	312 x 411	434	227	200"/508 см	300 x 401	458	247
244 x 305	321	81	244 x 305	355	83	210"/533 см	320 x 427	333 x 437	460	252	210"/533 см	320 x 427	489	259
305 x 305	321	83	305 x 305	359	83	220"/559 см	335 x 447	348 x 457	480	258	220"/559 см	335 x 447	509	264
274 x 366	382	94	274 x 366	420	82	230"/584 см	351 x 467	363 x 478	500	263	230"/584 см	351 x 467	535	273
366 x 366	382	95	366 x 366	431	95	240"/610 см	358 x 478	371 x 488	511	264	240"/610 см	366 x 488	555	285
320 x 427	450	241	320 x 427	489	259	<b>HDTV формат</b>								
427 x 427	450	264	427 x 427	506	264	92"/234 см *	114 x 203	145 x 212	230	41	92"/234 см	114 x 203	244	56
366 x 488	511	264	366 x 488	555	285	106"/269 см *	132 x 234	163 x 244	260	66	106"/269 см	132 x 234	274	67
488 x 488	511	264				119"/302 см	147 x 264	157 x 274	291	81	119"/302 см	147 x 264	307	75
						133"/338 см	165 x 295	175 x 305	321	81	133"/338 см	165 x 295	338	82
						161"/409 см	201 x 356	213 x 366	382	93	161"/409 см	201 x 356	402	91
						184"/467 см	229 x 406	241 x 417	439	249	184"/467 см	229 x 406	459	251
						193"/490 см	240 x 427	253 x 437	460	250	193"/490 см	240 x 427	479	254
						220"/559 см	269 x 478	282 x 488	511	269	220"/559 см	274 x 488	545	275
						<b>WideScreen формат</b>								
						99"/251 см	119 x 221	130 x 229	245	64	99"/251 см	119 x 221	262	65
						108"/274 см	127 x 234	137 x 244	260	66	108"/274 см	127 x 234	274	67
						120"/305 см	142 x 264	152 x 274	291	70	120"/305 см	142 x 264	305	71
						132"/335 см	160 x 295	170 x 305	321	81	132"/335 см	160 x 295	338	82
						162"/411 см	193 x 356	203 x 366	382	93	162"/411 см	193 x 356	402	94
						182"/462 см	220 x 406	232 x 417	439	249	182"/462 см	220 x 406	459	251
						190"/483 см	231 x 427	244 x 437	460	253	190"/483 см	231 x 427	479	254
						218"/554 см	259 x 478	272 x 488	511	269	218"/554 см	264 x 488	545	275

Габариты кейса: 9 3/4" высотой и 9 1/8" шириной для размеров шириной до 144"; 11" высотой и 9 1/8" шириной для экранов больших размеров.

Кронштейны отходят на 1 1/2" от каждого края экрана.

\*В стандартную комплектацию HDTV данных размеров входит 12" (30,5 см) Extra Drop

## Размеры Signature Case

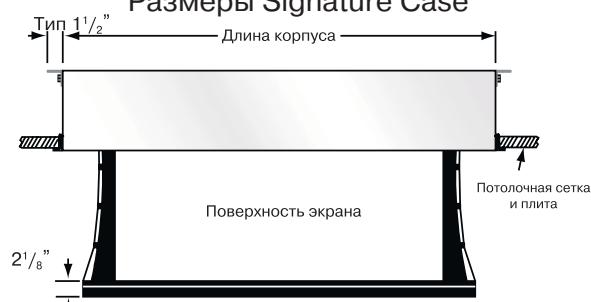

**Размеры, превосходящие 12' в ширину (подключение к электросети на левой стороне корпуса)**

## Метод установки Signature

Изображен с резьбовым стержнем диаметром 7/16". Возможно использование других монтажных приспособлений (резьбовые стержни в комплект не входят)

Подводка электрического кабеля к внутреннему разветвителю на левом торце корпуса. Выбивка диаметром 7/8" под изоляционную трубку диаметром 1/2". Крышка J-Box находится под разветвительной коробкой.

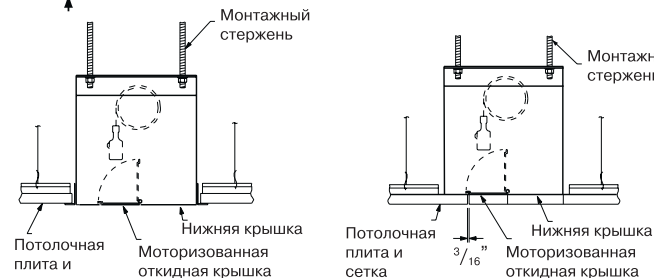
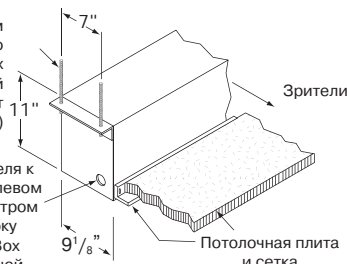

Типовая установка

Установка с потолочной плитой, прикреплённой к корпусу (масса плиты не должна превышать 450 грамм на 31 кв. см)

**Размеры, не превышающие 12' в ширину (подключение к электросети на правой стороне корпуса)**

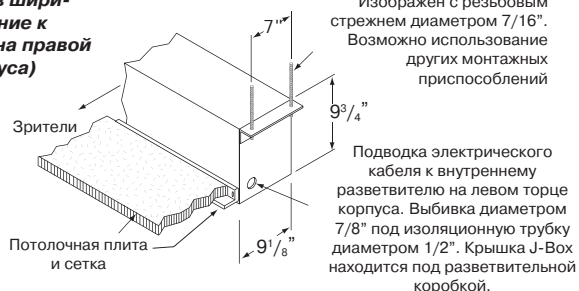

Изображен с резьбовым стержнем диаметром 7/16". Возможно использование других монтажных приспособлений

Подводка электрического кабеля к внутреннему разветвителю на левом торце корпуса. Выбивка диаметром 7/8" под изоляционную трубку диаметром 1/2". Крышка J-Box находится под разветвительной коробкой.

## Rolleramic



### Мощный электрический бесшумный экран для больших залов

Размеры экранов Rolleramic достигают 20' x 20' или 25' по диагонали. Деревянный корпус экрана можно полностью вмонтировать в потолок или оформить в соответствии с дизайном помещения.

Полотно полностью скрыто в корпусе, когда не используется. Экран опускается и фиксируется на любой длине. Мотор установлен на резиновых вибрационных изоляторах, которые обеспечивают его тихую работу.

Виды поверхностей: Fiberglass Matt White, Glass Beaded, HCG.

### Варианты комплектации:

- Extra Drop** — до 20' общей высоты экрана. Может быть черного или белого цвета.
- Черные маскирующие полосы** — дополнительные для экранов AV-формата и стандартные для остальных
- T-образная стальная рейка** — может быть прикреплена к низу экрана для маскировки потолочной щели
- Монтажные кронштейны** — прилагаются универсальные стальные крепежи для настенного и потолочного монтажа толщиной 1/4". Могут устанавливаться над линией подвесного потолка.
- Дополнительное управление** - см. стр. 7.

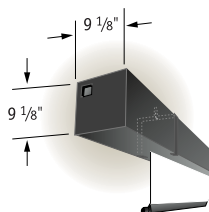

## Размеры корпуса/Метод установки

Универсальные монтажные скобы могут быть подвешены или закреплены на стене. Каждая скоба состоит из передней и задней частей, скрепленных вместе. Корпуса длиной до 14' снабжены двумя скобами, более длинные — тремя.

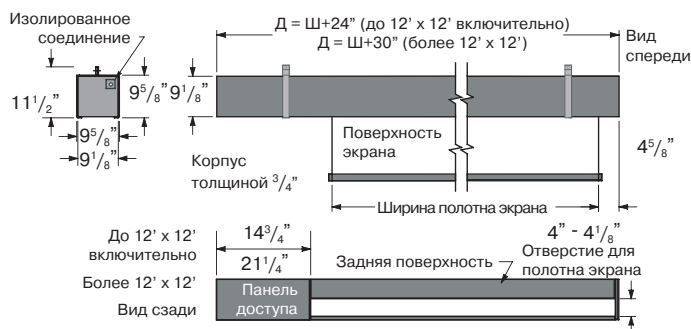
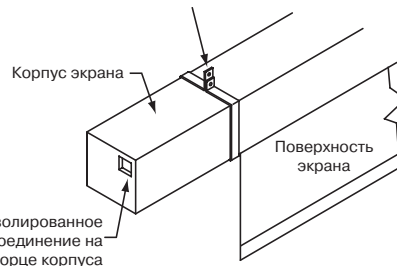

Экран В x Ш, см	Длина корпуса, см	Вес, кг	Экран В x Ш, см	Длина корпуса, см	Вес, кг	Экран В x Ш, см	Длина корпуса, см	Вес, кг
<b>AV формат</b>								
127 x 127	188	54	274 x 274	335	87	366 x 488	564	244
152 x 152	213	60	244 x 305	366	93	488 x 488	564	251
178 x 178	239	65	305 x 305	366	94	411 x 549	625	257
213 x 213	274	74	274 x 366	427	104	549 x 549	625	281
183 x 244	305	76	366 x 366	427	107	244 x 610	686	287
244 x 244	305	81	320 x 427	503	200	457 x 610	686	296
213 x 274	335	86	427 x 427	503	208	610 x 610	686	303

Диагональ	Полезная площадь, см	Экран В x Ш, см	Длина корпуса, см	Вес, кг
-----------	----------------------	-----------------	-------------------	---------

### NTSC/PAL формат

72"/183 см	108 x 144	118 x 151	213	54
84"/213 см	127 x 169	136 x 177	239	59
100"/254 см	152 x 203	163 x 212	274	63
120"/305 см	175 x 234	185 x 244	305	70
132"/335 см	198 x 264	211 x 274	335	77
150"/381 см	221 x 295	234 x 305	366	82
180"/457 см	267 x 356	277 x 366	427	91
200"/508 см	300 x 401	312 x 411	488	200
240"/610 см	358 x 478	371 x 488	564	244
250"/635 см	376 x 503	389 x 513	589	252
300"/762 см	450 x 599	462 x 610	686	296

# Paragon

## Моторизированный проекционный экран шириной до 28' или 35' по диагонали

Выберите Paragon для аудиторий, лекционных залов и других мест, где необходим очень большой экран. Размеры экрана достигают 21'x28' или 35' по диагонали. Корпус экрана, изготовленный из алюминия и жаропрочной древесноволокнистой панели, можно разместить в любом месте. Управление размещается там, где это наиболее удобно.

Виды поверхностей: Fiberglass Matt White и Glass Beaded.

### Варианты комплектации:

- **Extra Drop** — до 24' общей высоты экрана. Может быть черного или белого цвета (белый цвет — стандартный для AV-форматов, черный — для остальных).
- **Черные маскирующие кромки** — дополнительные для экранов AV-формата и стандартные для всех остальных
- **Дополнительное управление** — см. стр 7.
- **Скобы для настенного крепления** — с крепежом для подсоединения скоб к корпусу.
- **Фланец потолочной панели** — из штампованного алюминия, белого цвета. Длина с деталями для крепления к передней и задней части корпуса (если требуется) составляет 12'. Также доступен фланец для торцевой крышки корпуса «Paragon».

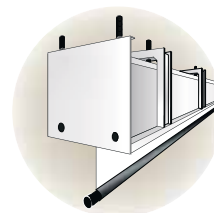

Экран В x Ш, см	Длина корпуса, см	Вес, кг	Экран В x Ш, см	Длина корпуса, см	Вес, кг
<b>AV формат</b>					
457 x 610	635	361	549 x 732	757	431
610 x 610	635	365	732 x 732	757	436
335 x 671	696	381	396 x 792	818	440
503 x 671	696	386	594 x 792	818	445
671 x 671	696	391	427 x 853	879	454
366 x 732	757	422	640 x 853	879	496

Диагональ	Полезная площадь, см	Экран В x Ш, см	Длина корпуса, см	Вес, кг
<b>NTSC/PAL формат</b>				
300"/762 см	450 x 599	462 x 610	635	365
330"/838 см	493 x 660	503 x 671	696	386
360"/914 см	538 x 721	551 x 732	757	431
390"/991 см	584 x 782	597 x 792	818	440
420"/1067 см	630 x 843	643 x 853	879	476

Диагональ	Полезная площадь, см	Экран В x Ш, см	Длина корпуса, см	Вес, кг
<b>16:9 HDTV формат</b>				
270"/686 см	338 x 599	351 x 610	635	365
300"/762 см	371 x 660	384 x 671	696	386
324"/823 см	406 x 721	419 x 732	757	431
354"/899 см	439 x 782	452 x 792	818	440
384"/975 см	475 x 843	488 x 853	879	476

Кронштейны отходят на 2" от каждого края корпуса.  
Размеры корпуса 13 1/4" (В) x 12" (Ш). Опциональные скобы для настенного крепления удлиняют каждый конец на 1 3/4" (центры отверстий расположены на расстоянии 1" от конца корпуса).

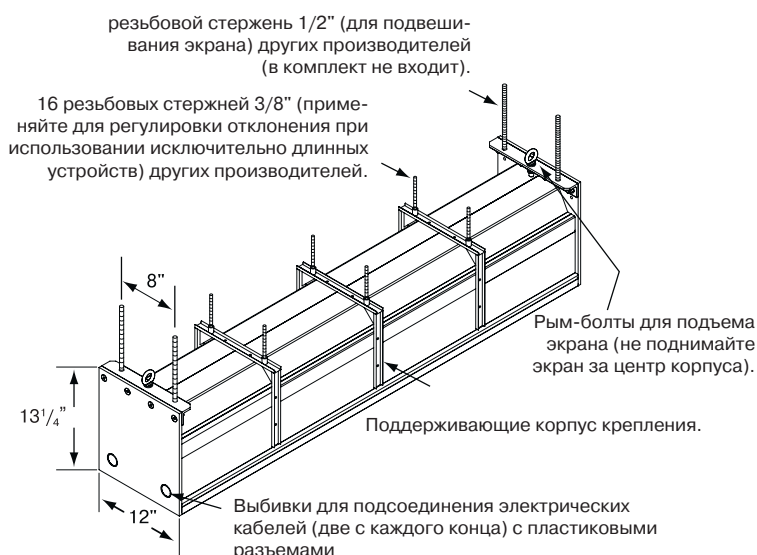



**Элегантный бесшумный экран**

Элегантный бесшумный экран с корпусом из массива древесины ручной работы или ламинированным.

Экран Artisan удачно дополнит обстановку вашего конференц зала. Может быть в корпусе из массива древесины с различными вариантами отделки или из гладкого ламината.

**Artisan/Серия V** – моторизированный экран с системой натяжения на петлях. Возможные варианты поверхностей: M1300, HDG и M2500. Стандартно выпускается с Extra Drop 12" (30 см) черного цвета

**Artisan/Серии E** – моторизированный экран. Можно выбрать традиционные проекционные поверхности: Fiberglass Matt White, Glass Beaded, HCG.



**Варианты комплектации:**

- **Варианты отделки корпуса** – корпус может быть оформлен в четырех разных стилях, изображенных на рисунках.
- **Внешняя отделка корпуса** – выберете из семи видов деревянной отделки или пяти видов ламината.
- **Extra Drop** – до 12" (30 см.) общей высоты. Может быть белого или черного цвета (белый – стандартный Серии M форматов AV, черный – для Серии V и для Серии V всех форматов, черный для других форматов)
- **Черные маскирующие полосы** – опционные для Серии E и M форматов AV. Стандартные для всех остальных форматов экранов Серий V, E и M.
- **Дополнительное управление** – см. стр. 7.

**Габариты корпуса**

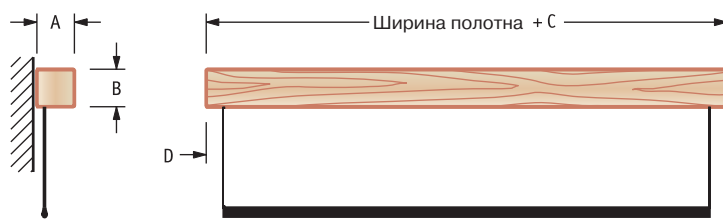

	A	B*	C	D
Серия E	5"	5 1/4"	12"	6"
Серия V	6"	6 3/8"	–Варьируется–	

\* Добавьте 1/8" к высоте корпуса, если он выполнен в стиле со скошенными углами

**Дерево**

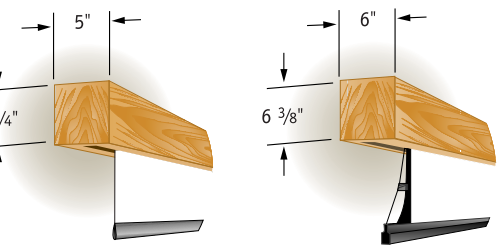
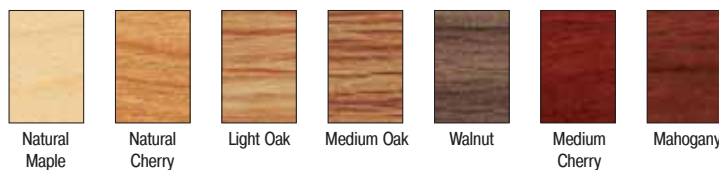

Artisan/Серия E

Artisan/Серия V

**Варианты отделки корпуса**

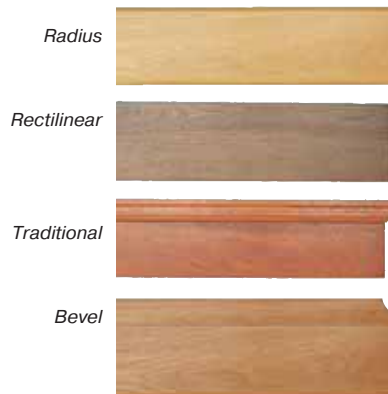

**Ламинат**

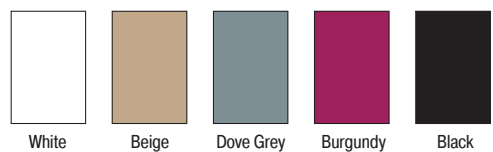

Artisan E			Artisan V			Artisan E					Artisan V				
Экран В x Ш, см	Длина корпуса, см	Вес, кг	Полезная площадь, см	Длина корпуса, см	Вес, кг	Диагональ	Полезная площадь, см	Экран В x Ш, см	Длина корпуса, см	Вес, кг	Диагональ	Полезная площадь, см	Длина корпуса, см	Вес, кг	
<b>AV формат</b>															
127 x 127	158	30	127 x 127	188	32	6"/183 см	108 x 144	118 x 151	183	32	6"/183 см	108 x 144	203	34	
152 x 152	183	32	152 x 152	215	34	7"/213 см	127 x 169	136 x 177	209	36	7"/213 см	127 x 169	229	39	
178 x 178	209	36	178 x 178	241	39	100"/254 см	152 x 203	163 x 212	244	41	100"/254 см	152 x 203	263	45	
213 x 213	244	41	213 x 213	279	45	10"/305 см	175 x 234	185 x 244	275	43	10"/305 см	183 x 244	307	48	
183 x 244	275	43	183 x 244	307	48	<b>HDTV формат</b>									
244 x 244	275	45	244 x 244	314	50	92"/234 см	114 x 203	125 x 212	244	41	92"/234 см	114 x 203	262	46	
<b>Особенности инсталляции экранов Artisan серий E и V</b>															
<b>WideScreen формат</b>															
99"/251 см	119 x 221	130 x 229	260	42	99"/251 см	119 x 221	281	47							
108"/274 см	127 x 234	137 x 244	275	43	108"/274 см	127 x 234	294	48							

1" (дюйм) = 2,54 см 1' (фут) = 30,48 см

# МОТОРИЗИРОВАННЫЕ ЭКРАНЫ НАСТЕННО-ПОТОЛОЧНОГО КРЕПЛЕНИЯ

## Premier



Экран с системой натяжения экранов Premier обеспечивает превосходное качество изображения на необычайно плоской проекционной поверхности. Стальной корпус белого или черного цвета. Мотор экрана Premier расположен слева внутри корпуса на специальных виброизоляторах, благодаря которым работает плавно и бесшумно.

Premier – моторизированный экран с системой натяжения. Стандартно выпускается с Extra Drop 12" (30 см) черного цвета.

Виды поверхностей: M1300, Cineflex, M2500 или HiDefGrey.

Варианты комплектации:

- **Extra Drop** – дополнительный Extra Drop белого или черного цвета. Увеличивает общую длину корпуса.
- **Черные маскирующие полосы** – стандартные для всех форматов.
- **Комплект для потолочного монтажа (Ceiling Trim Kit)** – предназначен для скрытой потолочной установки. См. стр. 18
- **Дополнительное управление** – см. стр. 7

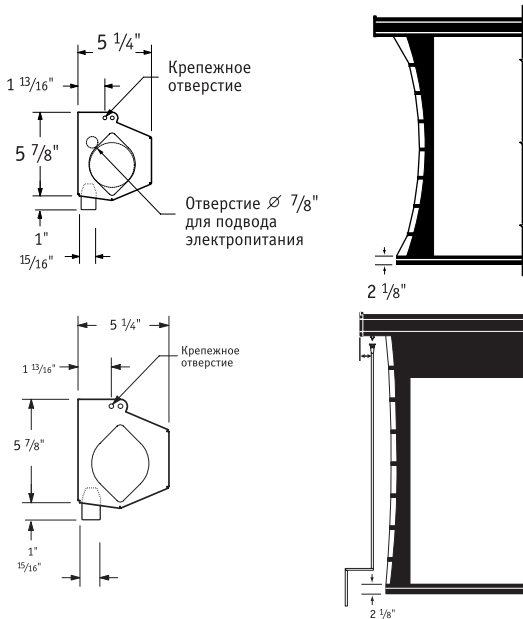

Полезная площадь, см	Длина корпуса, см	Вес, кг	Диагональ	Полезная площадь, см	Длина корпуса, см	Вес, кг
<b>AV формат</b>			<b>NTSC/PAL формат</b>			
127 x 127	173	20	72"/183 см	108 x 144	188	22
152 x 152	200	23	84"/213 см	127 x 169	214	27
178 x 178	226	27	100"/254 см	152 x 203	248	30
213 x 213	265	29	120"/305 см	183 x 244	292	34
183 x 244	292	34	132"/335 см	198 x 264	316	36
244 x 244	299	36	150"/381 см	221 x 295	346	41
213 x 274	326	39	180"/457 см	274 x 366	421	50
274 x 274	330	40	200"/508 см	300 x 401	459	54
244 x 305	360	42	210"/533 см	320 x 427	495	131
305 x 305	364	43	<b>HDTV формат</b>			
274 x 366	421	50	65"/165 см	81 x 144	184	22
366 x 366	436	51	73"/185 см	91 x 163	203	27
320 x 427	495	131	82"/208 см	103 x 183	226	30
			92"/234 см	114 x 203	248	31
			106"/269 см	132 x 234	279	33
			119"/302 см	147 x 264	310	36
			133"/338 см	165 x 295	343	40
			161"/409 см	201 x 356	407	48
			184"/467 см	229 x 406	459	54
			193"/490 см	240 x 427	495	108

Диагональ	Полезная площадь, см	Длина корпуса, см	Вес, кг
-----------	----------------------	-------------------	---------

### WideScreen формат

99"/251 см	119 x 221	267	32
108"/274 см	127 x 234	279	33
120"/305 см	142 x 264	310	36
132"/335 см	160 x 295	343	41
162"/411 см	193 x 356	407	48
182"/462 см	220 x 406	459	54
190"/483 см	231 x 427	495	108

фотографии на этой странице любезно предоставлены фирмой DRAPER inc.





# Silhouette

## В корпусе революционного дизайна

Корпус экрана Silhouette скрывает все: монтажные крепежи, системы управления, электропроводку. Проекционная поверхность полностью убирается в корпус.

Модифицированный корпус устанавливается аккуратно, фронтальная поверхность кожуха легко снимается для доступа к внутреннему устройству. Фронтальная поверхность и торцевые крышки выполнены из алюминия и имеют современный вид. Нет необходимости прятать экран Silhouette: он придаст современный вид вашей комнате.

**Silhouette/Серия V** – отличительной чертой этой системы натяжения на петлях является идеально плоская проекционная поверхность. Виды поверхностей: M1300, HDG, Cineflex. Стандартно выпускается с Extra Drop 12" (30 см) черного цвета.

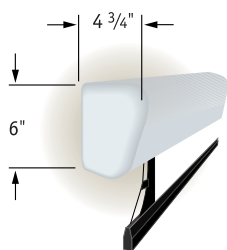

Silhouette/Серия V

**Silhouette/Серия E** – выберите традиционные проекционные поверхности: Fiberglass Matt White, Glass Beaded, HCG или акустически прозрачные AT1200 и AT Grey.

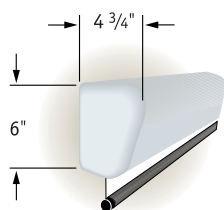

Silhouette/Серия E

### Варианты комплектации:

- **Отделка корпуса** – выберете серый (стандартный), черный или белый цвет корпуса с легкой текстурой.
- **Extra Drop** – белого или черного цвета (белый – стандартный Серии E форматов AV, черный – для Серии V и для Серии E остальных форматов). Extra Drop увеличивает общую длину корпуса экранов Серии V.
- **Черные маскирующие полосы** – дополнительные для экранов Серии E форматов AV; стандартные – для остальных форматов Серии E и всех экранов Серии V.
- **Дополнительное управление** – см. стр. 7. Блоки управления могут быть встроены в корпус экрана. Длина корпуса в этом случае увеличивается.



Отверстия диаметром 7/8" для подвода электропитания расположены на задней и верхней частях корпуса экрана, отверстия диаметром 2 1/2" – с левого края корпуса

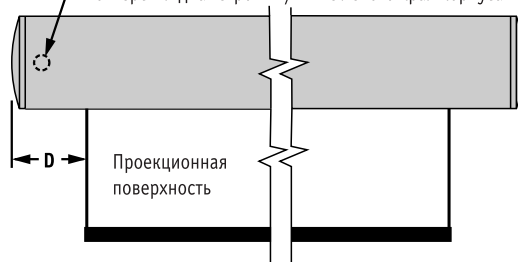

Серия E – D=5 5/16"  
Серия V – величина D варьируется

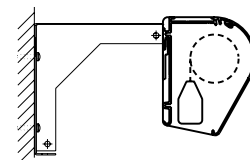

Настенное крепление на кронштейне

Silhouette E			Silhouette V		
Экран В x Ш, см	Длина корпуса*, см	Вес, кг	Полезная площадь, см	Длина корпуса*, см	Вес, кг
<b>AV формат</b>					
127 x 127	156	17	127 x 127	185	23
152 x 152	182	19	152 x 152	213	24
178 x 178	207	20	178 x 178	238	28
213 x 213	243	26	213 x 213	277	32
183 x 244	274	28	183 x 244	304	34
244 x 244	274	29	244 x 244	311	35

\* Встроенные блоки управления и увеличение Extra Drop вождет повлечь увеличение длины кейса экрана.

\* В стандартную комплектацию HDTV данных размеров входит 12" (30,5 см) Extra Drop

Silhouette E				
Диагональ	Полезная площадь, см	Экран В x Ш, см	Длина корпуса*, см	Вес, кг
<b>NTSC/PAL формат</b>				
72"/183 см	108 x 144	118 x 151	182	19
84"/213 см	127 x 169	136 x 177	207	22
100"/254 см	152 x 203	163 x 212	243	24
120"/305 см	175 x 234	185 x 244	274	28
<b>HDTV формат</b>				
65"/165 см *	81 x 144	111 x 151	182	19
73"/185 см *	91 x 163	122 x 177	207	22
82"/208 см *	103 x 183	133 x 188	225	24
92"/234 см *	114 x 203	145 x 212	243	24
106"/269 см *	132 x 234	163 x 244	274	27
<b>WideScreen формат</b>				
99"/251 см	119 x 221	130 x 229	259	26
108"/274 см	127 x 234	137 x 244	274	27

Silhouette V			
Диагональ	Полезная площадь, см	Длина корпуса*, см	Вес, кг
72"/183 см	108 x 144	201	24
84"/213 см	127 x 169	227	24
100"/254 см	152 x 203	264	29
120"/305 см	183 x 244	304	34
65"/165 см	81 x 144	196	23
73"/185 см	91 x 163	215	25
82"/208 см	103 x 183	238	28
92"/234 см	114 x 203	261	31
106"/269 см	132 x 234	291	33
99"/251 см	119 x 221	279	32
108"/274 см	126 x 234	291	33

1" (дюйм) = 2,54 см 1' (фут) = 30,48 см

**Автоматический бесшумный экран с встроенным мотором.**

Targa – для красоты и надежности. Полотно экрана расположено по центру корпуса, придавая ему элегантный пропорциональный вид. Мотор находится в корпусе слева на специальных виброизоляторах, обеспечивающих ему практически бесшумную работу. Вы можете выбрать традиционные поверхности: Fiberglass Matt White, Glass Beaded, HCG, или акустически прозрачное AT1200 и AT Grey. Корпус белый

**Варианты комплектации:**

- **Extra Drop** – до 12' общей высоты черного или белого цвета (белый – стандартный для AV формата, черный для остальных форматов).
- **Черные маскирующие полосы** – дополнительные для экранов AV формата и стандартные для остальных форматов.
- **Комплект для потолочного монтажа (Ceiling Trim Kit)** – предназначен для скрытой потолочной установки. ( См. ниже.)
- **Дополнительное управление** – см. стр.7

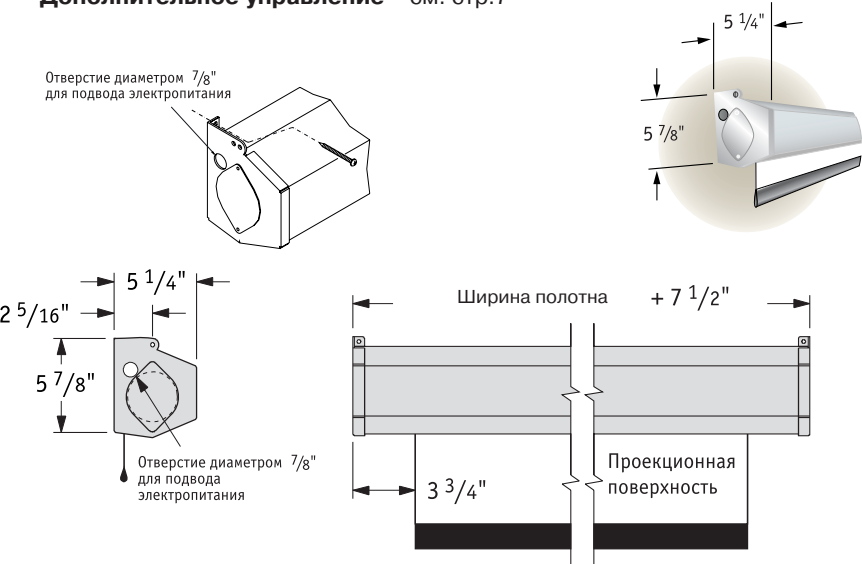

**Комплект для потолочного монтажа (Ceiling Trim Kit)**

**Для скрытой установки в потолке проекционных экранов Premier, Targa и Luma 2.**

Предназначенный для скрытой установки в потолке моторизированных экранов Premier и Targa, а также экрана с пружинным механизмом Luma 2. Обрамляет потолочное отверстие и прикрепляется к торцевым крышкам экрана. Образует отделанную нишу в потолке, через которую осуществляется выпуск поверхности экрана. Окрашен в белый цвет для соответствия цвету потолка, что помогает добиться профессиональной, привлекательной внешне скрытой потолочной установки. Ширина фланца составляет всего 2,125" в ширину.

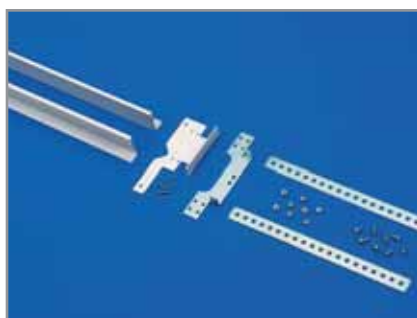

С комплектом для потолочного монтажа Draper вырез всегда получается точного размера и находится в нужном месте. Отделанный вырез обязательно будет ровным, прямоугольным, привлекательным внешне и соответствующим по длине корпусу экрана.

Диагональ	Полезная площадь, см	Экран В x Ш, см	Длина корпуса, см	Вес, кг
-----------	----------------------	-----------------	-------------------	---------

**AV формат**

127 x 127	144	16
152 x 152	169	19
178 x 178	194	23
213 x 213	230	24
183 x 244	262	29
244 x 244	262	30
213 x 274	292	31
274 x 274	292	33
244 x 305	323	33
305 x 305	323	37
274 x 366	384	39
366 x 366	384	46
427 x 427	432	104
366 x 488	495	116
488 x 488	495	121

**NTSC/PAL формат**

72"/183 см	108 x 144	118 x 151	169	17
84"/213 см	127 x 169	136 x 177	194	23
100"/254 см	152 x 203	163 x 212	230	24
120"/305 см	175 x 234	185 x 244	262	30
132"/335 см	198 x 264	211 x 274	292	32
150"/381 см	221 x 295	234 x 305	323	33
180"/457 см	267 x 356	277 x 366	384	39
200"/508 см	300 x 401	312 x 411	429	45
210"/533 см	320 x 427	333 x 437	442	102
240"/610 см	358 x 478	371 x 488	493	115

**HDTV формат**

65"/165 см	2	81 x 144	111 x 151	169	21
73"/185 см	2	91 x 163	122 x 177	194	23
82"/208 см	2	103 x 183	133 x 188	206	24
92"/234 см	2	114 x 203	145 x 212	230	24
106"/269 см	2	132 x 234	163 x 244	262	28
119"/302 см		147 x 264	157 x 274	292	31
133"/338 см		165 x 295	175 x 305	323	33
161"/409 см		201 x 356	213 x 366	384	43
184"/467 см		229 x 406	241 x 417	434	45
193"/490 см	1	240 x 427	253 x 437	442	98
220"/559 см	1	269 x 478	282 x 488	493	111

**WideScreen формат**

99"/251 см		119 x 221	130 x 229	246	27
108"/274 см		127 x 234	137 x 244	262	28
120"/305 см		142 x 264	152 x 274	292	31
132"/335 см		160 x 295	170 x 305	323	33
162"/411 см		193 x 356	203 x 366	384	43
182"/462 см		220 x 406	232 x 417	434	45
190"/483 см	1	231 x 427	244 x 437	442	98
218"/554 см	1	259 x 478	272 x 488	493	111

1 Габариты кейса составляют 5 3/16' в высоту и 5' в ширину. Скобы для подвеса увеличивают его высоту на 5/8'.

2 В стандартную комплектацию HDTV данных размеров входит 12" (30,5 см) Extra Drop

Комплект для потолочного монтажа на проекционном экране Targa (справа).

Длина отделанного выреза всегда соответствует длине корпусов экранов Targa, Premier и Luma 2.



## Baronet

**Для установки этого компактного экрана не потребуется электрик.**

«Baronet» предлагает превосходную более дешевую альтернативу жестко зафиксированным моторизованным экранам.

Его привлекательный корпус окажется уместным в любом интерьере. Размеры корпуса составляют всего 3,25" по высоте и столько же по ширине. Внутри размещен тихий, надежный мотор. Крышки торцов образуют универсальные кронштейны, делающие установку легкой независимо от того, крепится ли оборудование на стену, подвешивается или располагается под потолком. Оба кронштейна выступают на 1/2" относительно корпуса.

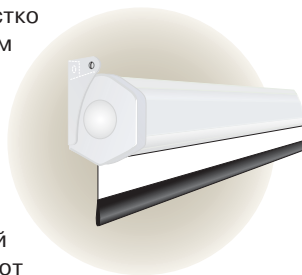

Виды поверхностей: Fiber Glass matt white, HCG, GB.

Варианты комплектации:

- **Extra Drop** – до 8' общей высоты черного или белого цвета (белый – стандартный для AV формата, черный для остальных форматов).
- **Черные маскирующие полосы** – дополнительные для экранов AV формата и стандартные для остальных форматов.

Диагональ	Полезная площадь, см	Экран В x Ш, см	Длина корпуса, см	Вес, кг
<b>NTSC/PAL формат</b>				
72"/183 см	108 x 144	118 x 151	166	11
84"/213 см	127 x 169	136 x 177	191	12
100"/254 см	152 x 203	163 x 212	227	16
120"/305 см	175 x 234	185 x 244	258	17

Экран В x Ш, см	Длина корпуса, см	Вес кг
127 x 127	140	9
152 x 152	166	11
178 x 178	191	12
213 x 213	227	16
183 x 244	258	16
244 x 244	258	17

### AV формат

### HDTV формат

127 x 127	140	9
152 x 152	166	11
178 x 178	191	12
213 x 213	227	16
183 x 244	258	16
244 x 244	258	17

65"/165 см *	81 x 144	111 x 151	166	11
73"/185 см *	91 x 163	122 x 177	191	12
82"/208 см *	103 x 183	133 x 188	203	16
92"/234 см *	114 x 203	145 x 212	227	16
106"/269 см *	132 x 234	163 x 244	258	17

### WideScreen формат

99"/251 см	119 x 221	130 x 229	243	16
108"/274 см	127 x 234	137 x 244	258	17

\* В стандартную комплектацию HDTV данных размеров входит 12" (30,5 см) Extra Drop

Отверстие сзади для настенного монтажа.  
Крепежные элементы других производителей.

Монтажный уголок и крепежные элементы других производителей.  
Предполагаемое использование – скрытая установка.

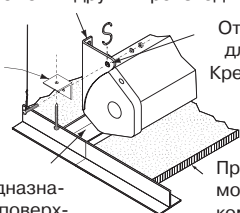

Отверстие в верхней части для подвешивания.  
Крепежные элементы других производителей.

Пример подвешивания над потолком.  
Потолочная плита и сетка

Ширина выреза, предназначенного для выпуска поверхности экрана при подвешивании над потолком, составляет 2 дюйма.

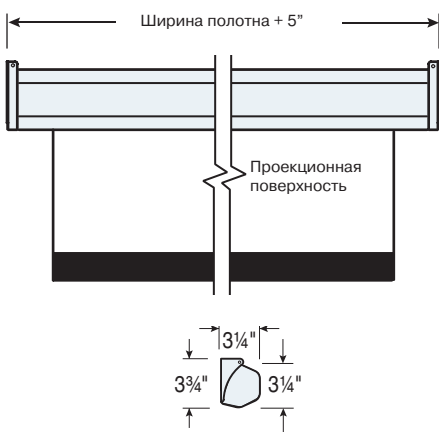

Белые торцевые крышки образуют универсальные установочные скобы

1" (дюйм) = 2,54 см 1' (фут) = 30,48 см

# МОТОРИЗИРОВАННЫЕ ЭКРАНЫ НАСТЕННО-ПОТОЛОЧНОГО КРЕПЛЕНИЯ

## Salara



**Экрана подобного этому, вы еще никогда не видели.**

В вашем доме или на работе Salara будет смотреться очень стильно с точки зрения дизайна. Маленький корпус экрана Salara эллиптической формы и куполообразные боковые крышки - белого цвета, и нет никакой нужды скрывать все это с помощью дополнительной работы плотника.



Установка экрана производится быстро и легко. Имеются настенные крепления к стене с "плавающими" скобами, которые могут быть размещены вдоль тыловой части корпуса. Перед вами - наиболее привлекательный, высококачественный и вместе с тем недорогой моторизированный экран из всех, что вы когда-либо видели.

Salara - моторизированный экран с возможностью выбора вида поверхности: MW, HGG, Glass Beaded, Fiberglass matt white, HCG, а также AT1200\* и AT Grey\*. (\*При использовании с LCD- или DLP-проекторами акустически прозрачные ткани не рекомендуются для экранов, чей размер составляет меньше 80" по ширине.)

Salara Plug & Play - моторизированный экран с аналогичным выбором типа поверхности, как и у Salara, но дополнительно возможен вариант Fiberglass matt white (см.выше). Отличие же между ними заключается в том, что этот экран можно сделать управляемым буквально за несколько минут без помощи специалиста.

Его 10' кабель с IEC-разъемом одним концом подключается к гнезду, расположенному на тыловой стороне корпуса, а другим к ближайшей электрической розетке. Экран Salara/Plug & Play™ оснащен встроенным контроллером и ИК-приемником, комплектуется ИК-пультом дистанционного управления. Совместим с интерфейсом RS232.

### Варианты комплектации:

- **Extra Drop** – до 12' (30 см) общей высоты экрана, цвет - белый или черный. (Стандартный цвет поверхности в формате AV, черный - для других форматов.)
- **Черные маскирующие кромки** – опциональны для экранов формата AV и стандартны для экранов всех других форматов.
- **Опции управления** – экран Salara, как и все моторизированные экраны фирмы Draper, подключаются через трехжильный сетевой кабель. Он может быть оснащен любым стандартным интерфейсом управления. Подробнее об этом – на странице 7. Также доступна модификация со встроенным ИК-приемником, к которой прилагается переносной ИК-пульт дистанционного управления. ИК-приемник встроен в боковую крышку и включает в себя дополнительный интерфейс для магнитоуправления и RS232.

### Размеры / Метод установки

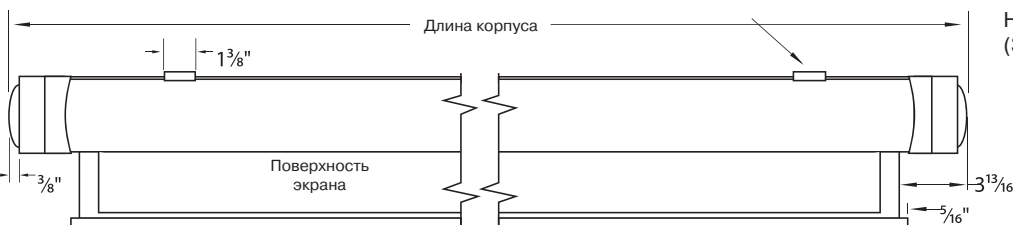
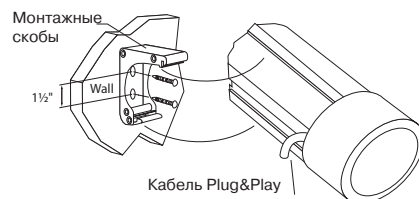
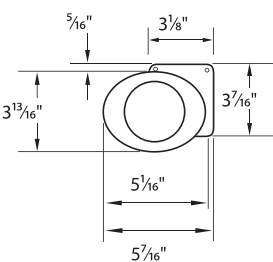

Диагональ	Полезная площадь, см	Экран В x Ш, см	Длина корпуса, см	Вес, кг
<b>AV формат</b>				
		127 x 127	145	13
		152 x 152	170	15
		178 x 178	196	17
		213 x 213	231	20
		183 x 244	263	21
		244 x 244	263	23

<b>4:3 NTSC/PAL формат</b>				
72"/183 см	108 x 144	118 x 151	170	14
84"/213 см	127 x 169	136 x 177	196	16
100"/254 см	152 x 203	163 x 212	231	19
120"/305 см	175 x 234	185 x 244	263	21

<b>16:9 HDTV формат</b>				
65"/165 см *	81 x 144	111 x 151	170	14
73"/185 см *	91 x 163	122 x 177	196	16
82"/208 см *	103 x 183	133 x 188	207	17
92"/234 см *	114 x 203	145 x 212	231	18
106"/269 см *	132 x 234	163 x 244	263	21

<b>1.85:1 WideScreen формат</b>				
99"/251 см	119 x 221	130 x 229	248	19
108"/274 см	127 x 234	137 x 244	263	21

\* В стандартную комплектацию HDTV данных размеров входит 12" (30,5 см) Extra Drop

Фотографии на этой странице любезно предоставлены фирмой DRAPER inc.

## Опух

**Быстрая и простая сборка плюс регулируемое натяжение поверхности без защелок.**

Всего лишь за 10-15 минут у вас на стене может появиться изображение в красивом обрамлении – это так просто!

Привлекательная рама, новая система натяжения проекционной поверхности и простота сборки делают Опух лидером среди экранов с постоянным натяжением. Скошенная рама 4" шириной из штампованного алюминия собирается на месте с помощью одного простого ручного инструмента, поставляемого Draper. Кромка каждой боковой детали плотно прилегает к пластиковым уголкам с пазами, образуя правильно скошенные края.

Принципиально новый подход к прикреплению проекционной поверхности удивит даже самых суровых критиков. Никаких кнопок! Равномерное натяжение производится по всей площади поверхности, благодаря чему она абсолютно плоская. Уникальная система натяжения проекционной поверхности позволит вам отрегулировать натяжение поверхности (вплоть до 1 1/2") за считанные секунды без применения инструментов. Крепеж для постоянной настенной установки входит в комплект поставки.

**Виды поверхностей:** M1300, HiDef Grey, M2500, акустически прозрачный AT1200 или AT Grey для фронтальной проекции или виниловый Cineflex для обратной проекции.

### Варианты комплектации:

- **Размеры** – любой размер вплоть до максимального стандартного размера, имеющегося в списке справа, в зависимости от поверхности экрана. Общий размер, включая раму, равен площади изображения плюс 8".
- **Отделка рамы** – стандартной является черная алюминиевая. Покройте раму опциональной черной вельветовой тканью Vel-Tex, чтобы устранили блики.

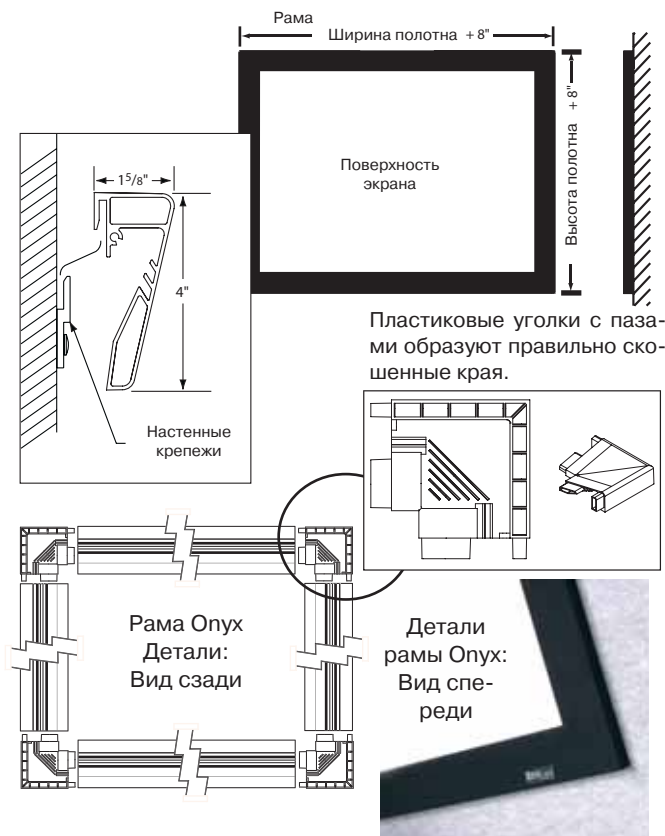

Полезная площадь, см	Экран В x Ш, см	Длина корпуса, см	Вес, кг	M1300	M2500	HiDef Grey	AT1200/AT Grey	Cineflex
<b>AV формат</b>								
	127 x 127	147 x 147	16	■	■	■	■	■
	152 x 152	173 x 173	18	■	■	■	■	■
	178 x 178	198 x 198	20	■	■	■	■	■
	213 x 213	234 x 234	24	■	■	■	■	■
	244 x 244	244 x 244	26	■	■	■	■	■
	274 x 274	295 x 295	29	■	■	■	■	■
	305 x 305	325 x 325	32	■	■	■	■	■
<b>4:3 NTSC/PAL формат</b>								
	72"/183 см	109 x 145	130 x 165	16	■	■	■	■
	78"/198 см	119 x 160	140 x 180	17	■	■	■	■
	84"/213 см	127 x 170	147 x 190	18	■	■	■	■
	90"/229 см	137 x 183	157 x 203	19	■	■	■	■
	100"/254 см	152 x 203	173 x 224	20	■	■	■	■
	120"/305 см	183 x 244	203 x 264	23	■	■	■	■
	150"/381 см	229 x 305	249 x 325	28	■	■	■	■
	180"/457 см	274 x 366	295 x 386	34	■	■	■	■
<b>16:9 HDTV формат</b>								
	65"/165 см	81 x 144	101 x 164	16	■	■	■	■
	73"/185 см	91 x 163	112 x 183	18	■	■	■	■
	82"/208 см	103 x 183	123 x 203	19	■	■	■	■
	92"/234 см	114 x 203	135 x 224	19	■	■	■	■
	106"/269 см	132 x 234	152 x 254	22	■	■	■	■
	119"/302 см	147 x 264	168 x 284	23	■	■	■	■
	133"/338 см	165 x 295	185 x 315	24	■	■	■	■
	161"/409 см	203 x 356	224 x 376	29	■	■	■	■
<b>1.85:1 WideScreen формат</b>								
	99"/251 см	119 x 221	140 x 241	20	■	■	■	■
	108"/274 см	126 x 234	147 x 254	20	■	■	■	■
	120"/305 см	143 x 264	163 x 284	22	■	■	■	■
	132"/335 см	159 x 295	180 x 315	24	■	■	■	■
	162"/411 см	192 x 356	213 x 376	29	■	■	■	■

Акустически прозрачные материалы обеспечивают более полное вовлечение в процесс просмотра кино. Однако они не рекомендуются для экранов менее 80" шириной при использовании DLP и ЖК-проекторов. В наличии имеются меньшие размеры для использования с CRT-проекторами.

Фотографии на этой странице любезно предоставлены фирмой DRAPER Inc.

# Cineperm

## Экран на кнопках с алюминиевой рамой.

Экран для шоу и презентаций современного вида. Предназначен для постоянной фронтальной или обратной проекции. Гибкая проекционная поверхность протянута идеально плоско. Пристегивается на кнопках к 1" полую алюминиевую раму. Проекционная поверхность полностью скрывает раму под 2" черным кромками из кожзаменителя, расположенными по периметру проекционной поверхности. Матерчатые петли натяжения в каждом углу поверхности помогают натянуть полотно экрана при ее установке. Матерчатые петли можно отрезать после установки поверхности на раму. Удобны для монтирования на стену, закрепления на потолок или могут «летать» для театральных эффектов.

Полезная площадь, см	Экран В x Ш, см	Вес, кг	Диагональ	Полезная площадь, см	Экран В x Ш, см	Вес, кг
<b>AV формат</b>			<b>4:3 NTSC/PAL формат+</b>			
117 x 117	127 x 127	11	72"/183 см	109 x 145	119 x 155	11
142 x 142	152 x 152	12	78"/198 см	119 x 160	130 x 170	11
168 x 168	178 x 178	14	90"/229 см	137 x 183	147 x 193	12
203 x 203	213 x 213	16	100"/254 см	152 x 203	163 x 213	12
234 x 234	244 x 244	20	120"/305 см	178 x 239	188 x 249	14
178 x 239	188 x 249	14	132"/335 см	201 x 267	211 x 277	15
295 x 295	305 x 305	23	150"/381 см	229 x 305	239 x 315	17
229 x 305	239 x 315	16	180"/457 см	264 x 356	274 x 366	22
264 x 356	274 x 366	22	200"/508 см	310 x 417	320 x 427	23
356 x 356	366 x 366	24	250"/635 см *	366 x 493	396 x 523	45
			300"/762 см *	457 x 615	488 x 645	50

\*Данный размер подразумевает использование конструкции truss-style.

<b>16:9 HDTV формат</b>						
65"/165 см	81 x 144	91 x 154	9			
73"/185 см	91 x 163	102 x 173	9			
82"/208 см	103 x 183	113 x 193	10			
92"/234 см	114 x 203	124 x 213	10			
106"/269 см	132 x 234	142 x 244	10			
119"/302 см	147 x 264	157 x 274	12			
133"/338 см	165 x 295	175 x 305	20			
161"/409 см	203 x 356	213 x 366	20			

<b>1.85:1 WideScreen формат</b>						
99"/251 см	119 x 221	130 x 231	13			
108"/274 см	126 x 234	137 x 244	14			
120"/305 см	143 x 264	153 x 274	15			
132"/335 см	159 x 295	170 x 305	17			
162"/411 см	192 x 356	203 x 366	20			

<b>2.35:1 CinemaScore формат</b>						
115"/292 см	114 x 269	124 x 279	22			
132"/335 см	132 x 310	142 x 320	24			
148"/376 см	147 x 346	157 x 356	25			
166"/422 см	165 x 388	175 x 398	29			



### Варианты комплектации:

- **Проекционная поверхность** – M1300, M2500, HiDef Grey или акустически прозрачные AT1200 и AT Grey для фронтальной проекции или виниловое Cineflex для обратной проекции.
- **Стандартные размеры** – приведен в таблице.
- **Размер на заказ** – можно изготовить экран фактически любого размера (до 15'x20'). Полный размер, включая раму, равен размеру изображения плюс 4".

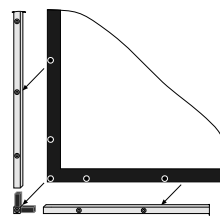

Cineperm  
Стандартная конструкция

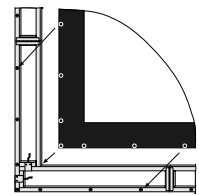

Truss Style  
Усиленная конструкция

## Clarion

Идеально качественную картинку вы можете получить при размещении экрана постоянного натяжения. Каким образом? Поверхность экрана - идеально ровная, что означает превосходно качественную картинку. Компания Dpacer изменила дизайн экрана Clarion в пользу более простой установки. Экран Clarion туго натянут на скрытой алюминиевой раме толщиной 2". Декоративная рама изящно обрамляет экран. Настенный монтажные крепежи в комплекте.

Виды поверхностей: M1300, M2500, HiDef Grey, Glass Beaded, AT1200 и AT Grey.

Варианты комплектации:

- **Стандартные размеры** – см. табл.
- **Размер на заказ** – можно изготовить экран фактически любого размера (до максимального). Полный размер, включая раму, равен размеру изображения плюс 4".
- **Внешний вид рамы** – черная алюминиевая рама – стандартная. Можно заменить на раму с черной бархатной отделкой Vel-Tex для устранения отражения изображения.
- **Установка** – Постоянное настенное крепление (крепежи входят в комплект).



## Eclipse Masking System

Моторизированная маскирующая система, монтирующаяся на стену.

- **Серия V** — маскирующие полосы расположены сверху и снизу.
- **Серия H** — маскирующие полосы расположены справа и слева.

## Размеры / Метод установки

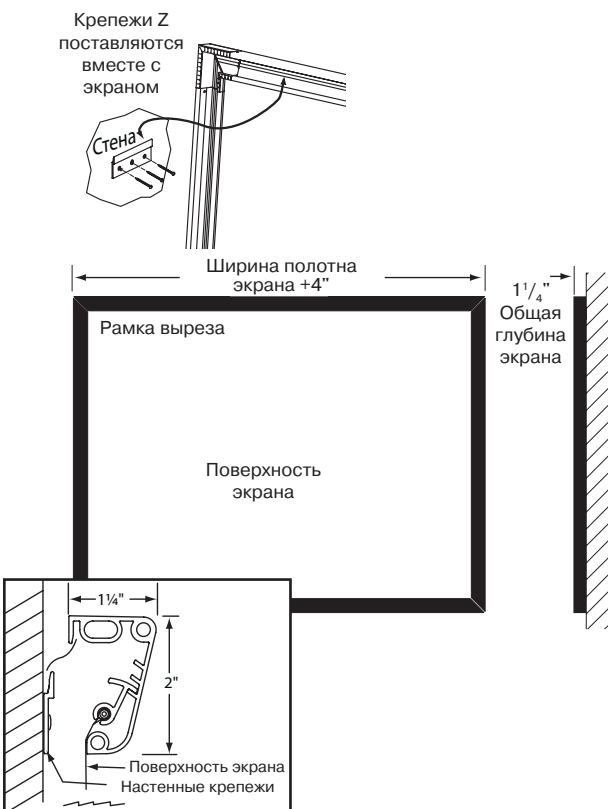

Диагональ	Полезная площадь, см	Экран В x Ш, см	Вес, кг
<b>AV формат</b>			
127 x 127	137 x 137	16	
152 x 152	163 x 163	19	
178 x 178	188 x 188	23	
213 x 213	224 x 224	26	
244 x 244	254 x 254	28	
274 x 274	284 x 284	34	
305 x 305	315 x 315	37	

M1300	M2500	HiDef Grey	AT1200/AT Grey	Glass Beaded
■	■	■	■	■
■	■	■	■	■
■	■	■	■	■
■	■	■	■	■
■	■	■	■	■
■	■	■	■	■
■	■	■	■	■
■	■	■	■	■
■	■	■	■	■
■	■	■	■	■

Диагональ	Полезная площадь, см	Экран В x Ш, см	Вес, кг
<b>NTSC/PAL формат</b>			
72"/183 см	109 x 145	119 x 155	16
78"/198 см	119 x 160	130 x 170	18
84"/213 см	127 x 170	137 x 180	18
90"/229 см	137 x 183	147 x 193	20
100"/254 см	152 x 203	163 x 213	22
120"/305 см	183 x 244	193 x 254	26
150"/381 см	229 x 305	239 x 315	34
180"/457 см	274 x 366	284 x 376	38

M1300	M2500	HiDef Grey	AT1200/AT Grey	Glass Beaded
■	■	■	■	■
■	■	■	■	■
■	■	■	■	■
■	■	■	■	■
■	■	■	■	■
■	■	■	■	■
■	■	■	■	■
■	■	■	■	■
■	■	■	■	■
■	■	■	■	■

Диагональ	Полезная площадь, см	Экран В x Ш, см	Вес, кг
<b>HDTV формат</b>			
65"/165 см	81 x 144	91 x 154	16
73"/185 см	91 x 163	102 x 173	18
82"/208 см	103 x 183	113 x 193	20
92"/234 см	114 x 203	124 x 213	20
106"/269 см	132 x 234	142 x 244	22
119"/302 см	147 x 264	157 x 274	26
133"/338 см	165 x 295	175 x 305	28
161"/409 см	203 x 356	213 x 366	34

M1300	M2500	HiDef Grey	AT1200/AT Grey	Glass Beaded
■	■	■	■	■
■	■	■	■	■
■	■	■	■	■
■	■	■	■	■
■	■	■	■	■
■	■	■	■	■
■	■	■	■	■
■	■	■	■	■
■	■	■	■	■
■	■	■	■	■

Диагональ	Полезная площадь, см	Экран В x Ш, см	Вес, кг
<b>1.85:1 WideScreen формат</b>			
99"/251 см	119 x 221	130 x 231	22
108"/274 см	126 x 234	137 x 244	23
120"/305 см	143 x 264	153 x 274	27
132"/335 см	159 x 295	170 x 305	29
162"/411 см	192 x 356	203 x 366	34

M1300	M2500	HiDef Grey	AT1200/AT Grey	Glass Beaded
■	■	■	■	■
■	■	■	■	■
■	■	■	■	■
■	■	■	■	■
■	■	■	■	■
■	■	■	■	■
■	■	■	■	■
■	■	■	■	■
■	■	■	■	■
■	■	■	■	■

Акустически прозрачные материалы обеспечивают более полное вовлечение в процесс просмотра кино. Однако они не рекомендуются для экранов менее 80" шириной при использовании DLP и ЖК-проекторов. В наличии имеются меньшие размеры для использования с CRT-проекторами.

Фотографии на этой странице любезно предоставлены фирмой DPACER inc.

## ShadowBox Clarion

Материал экрана натянут на заднюю поверхность чёрной рамы. Идеально плоский экран имеет очень изящный внешний вид. Размер всей конструкции, включая раму, на 3" превышает размер собственно проекционного пространства экрана в каждом измерении.



**Виды поверхностей:** M1300, M2500 или HDG для фронтальной проекции, и Cineflex для обратной проекции. Общий размер будет на 2" больше размера изображения.

### Варианты комплектации

- **Стандартные размеры** – размеры экранов указаны в таблице. Общий размер, включая раму, равен размеру изображения плюс 2".
- **Размер на заказ** – любой размер до максимального стандартного (см. табл)
- **Внешний вид рамы** – алюминиевая рама, покрашенная в черный цвет. Может быть заменена на раму с черной бархатной отделкой Vel-Tex.
- **Черные маскирующие кромки** – окаймляют экраны всех форматов.
- **Установка** – Постоянное настенное крепление.

## WrapAround Clarion

Материал экрана, полностью обтягивая всю видимую часть рамы, закрепляется на обратной стороне. Весь экран чисто белый и идеально плоский. Рамка совершенно не видна. Выберите поверхности M1300, M2500 либо HDG. Все размеры указаны на странице 23. Область изображения равна общему размеру.



### Возможная комплектация

- **Стандартные и индивидуальные размеры** – возможны любые размеры вплоть до максимального стандартного размера, указанного в табл. на стр. 23. Размер изображения совпадает с размером экрана.
- **Крепление** – Обычно экран закрепляется на стене неподвижно (крепежи входят в комплект) или с возможностью наклона при помощи дополнительного ручного или моторизованного механизма.

Полезная площадь (ВхШ, см)	Экран (ВхШ, см)	Вес, кг	
<b>AV формат</b>			
127 x 127	135 x 135	13	
152 x 152	160 x 160	15	
178 x 178	185 x 185	18	
213 x 213	221 x 221	21	
244 x 244	251 x 251	24	
274 x 274	282 x 282	27	
305 x 305	312 x 312	30	
<b>4:3 NTSC/PAL формат</b>			
72"/183 см	109 x 145	117 x 152	13
78"/198 см	119 x 160	127 x 168	14
84"/213 см	127 x 170	135 x 178	15
90"/229 см	137 x 183	145 x 190	15
100"/254 см	152 x 203	160 x 211	16
120"/305 см	183 x 244	190 x 251	19
150"/381 см	229 x 305	236 x 312	24
180"/457 см	274 x 366	282 x 373	29
<b>16:9 HDTV формат</b>			
92"/234 см	114 x 203	122 x 211	16
106"/269 см	132 x 234	140 x 241	16
119"/302 см	147 x 264	155 x 272	18
133"/338 см	165 x 295	173 x 302	21
161"/409 см	203 x 356	211 x 363	25
<b>1.85:1 WideScreen формат</b>			
99"/251 см	119 x 221	127 x 229	16
108"/274 см	126 x 234	134 x 241	16
120"/305 см	143 x 264	150 x 272	18
132"/335 см	159 x 295	167 x 302	21
162"/411 см	192 x 356	200 x 363	25

## Lace & Grommet

Экраны Lace&Grommet усилены 2" тесьмой со всех четырех сторон. Каждый экран изготавливается под заказ. Идеален для театров, различных аудиторий и сценических постановок.

### Варианты комплектации:

- **Проекционная поверхность** – Flexible Matt White - стандартная поверхность для фронтальной проекции. Возможны Fiberglass Matt White, Perforated Matt White, Glass Beaded, M1300, M2500 и HiDef Grey. Виниловая поверхность Cineflex для обратной проекции.

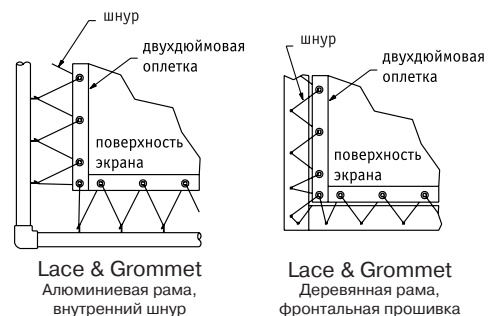

Lace & Grommet  
Алюминиевая рама,  
внутренний шнур

Lace & Grommet  
Деревянная рама,  
фронтальная прошивка



# Access/Серия М

**Установите корпус сейчас, а проекционную поверхность потом.**

Никакой другой экран не предлагает столько возможной установки! О преимуществах концепции экрана Access см. стр. 6.

Access/Серия М – ручной подпружиненный экран. Возможна установка механизма плавного возврата экрана **AutoReturn**.

Виды поверхностей: Fiberglass Matt White, Glass Beaded или HCG.

## Варианты комплектации

- **Extra Drop** – до 12" (30 см) общей высоты. Может быть белого или черного цвета (Для Серии М стандартный белый для формата AV и черный для всех остальных форматов).
- **Черные маскирующие полосы** – полосы опциональны для Серии М формата AV и стандартны для всех остальных форматов.
- **Дополнительное управление** – алюминиевый шест для управления. Может быть двух размеров: 4' и 6'. Используется в месте фабричного крепления шнура.

Диагональ	Полезная площадь, см	Экран В x Ш, см	Длина корпуса, см	Вес, кг
<b>NTSC/PAL формат</b>				
72"/183 см	108 x 144	118 x 151	168	19
84"/213 см	127 x 169	136 x 177	193	23
100"/254 см	152 x 203	163 x 212	229	27
120"/305 см	175 x 234	185 x 244	259	31
132"/335 см	198 x 264	211 x 274	290	35
150"/381 см	221 x 295	234 x 305	320	40
180"/457 см	267 x 356	277 x 366	381	50

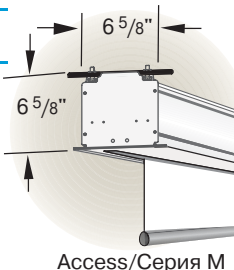

Access/Серия М

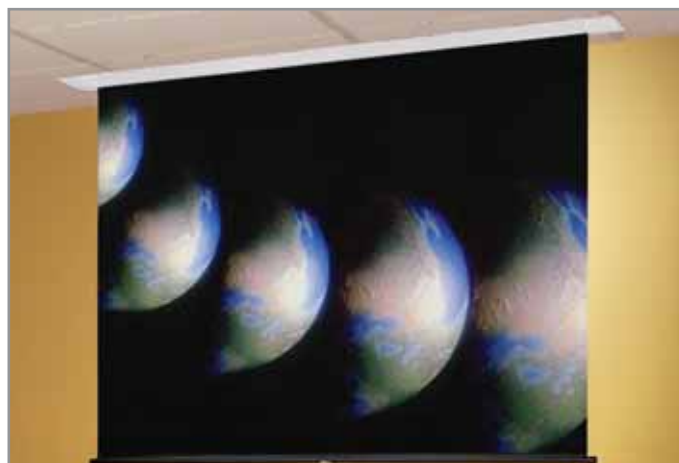

Экран В x Ш, см	Длина корпуса, см	Вес, кг	Диагональ	Полезная площадь, см	Экран В x Ш, см	Длина корпуса, см	Вес, кг
<b>AV формат</b>			<b>HDTV формат</b>				
127 x 127	142	18	92"/234 см *	114 x 203	145 x 212	229	26
152 x 152	168	20	106"/269 см *	132 x 234	163 x 244	259	30
178 x 178	193	24	119"/302 см	147 x 264	157 x 274	290	35
213 x 213	229	28	133"/338 см	165 x 295	175 x 305	320	39
183 x 244	259	30	161"/409 см	201 x 356	213 x 366	381	48
244 x 244	259	31	<b>WideScreen формат</b>				
274 x 274	290	35	99"/251 см	119 x 221	130 x 229	244	28
213 x 274	290	37	108"/274 см	127 x 234	137 x 244	259	30
244 x 305	320	40	120"/305 см	142 x 264	152 x 274	290	35
305 x 305	320	42	132"/335 см	160 x 295	170 x 305	320	39
274 x 366	381	50	162"/411 см	193 x 356	203 x 366	381	48
366 x 366	381	58					

\* В стандартную комплектацию HDTV данных размеров входит 12" (30,5 см) Extra Drop

# Арех

**Первый подпружиненный экран с закрывающейся потолочной крышкой.**

Арех – первый из подпружиненных экранов, который разработан для крепления в подвесном потолке. Специально разработанная панель герметично закрывает кожух, образуя с потолком единую поверхность; отодвигается при опускании экрана. Поставляется в комплекте с алюминиевым шестом (длиной 122 или 183 см) для опускания экрана. Алюминиевый кожух и закрывающая панель поставляются белого цвета. Предлагаются поверхности: Fiberglass Matt White, Glass Beaded или HCG.

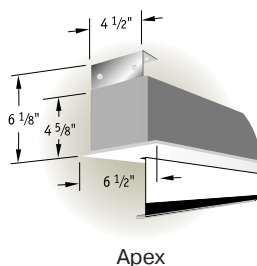

Арех



Резьбовой стержень 1/4" для изображенной выше конструкции и все прочие монтажные детали других производителей.

## Методы инсталляции

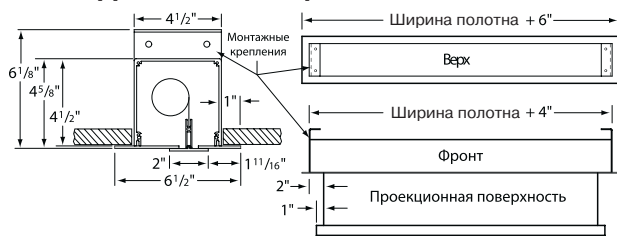

## Варианты комплектации

- **Extra Drop** – до 8' общей высоты белого или черного цвета (белый – стандартный для AV формата, черный – для остальных форматов).
- **Черные маскирующие полосы** – опционные для AV формата. Стандартные для остальных форматов.
- **Дополнительное управление** – алюминиевый шест для управления. Может быть двух размеров: 4' и 6' (122 или 183 мм).

Экран В x Ш, см	Длина корпуса, см	Вес, кг	Диагональ	Полезная площадь, см	Экран В x Ш, см	Длина корпуса, см	Вес, кг
<b>AV формат</b>			<b>NTSC/PAL формат</b>				
127 x 127	136	14	72"/183 см	108 x 144	118 x 151	161	16
152 x 152	162	16	84"/213 см	127 x 169	136 x 177	187	18
178 x 178	187	19	100"/254 см	152 x 203	163 x 212	222	20
213 x 213	222	20	120"/305 см	175 x 234	185 x 244	254	23
183 x 244	254	23					
244 x 244	254	23					

Диагональ	Полезная площадь, см	Экран В x Ш, см	Длина корпуса, см	Вес, кг
<b>HDTV формат</b>				
92"/234 см *	114 x 203	125 x 212	222	18
106"/269 см *	132 x 234	142 x 244	254	23
<b>WideScreen формат</b>				
99"/251 см	119 x 221	130 x 229	239	18
108"/274 см	127 x 234	137 x 244	254	23

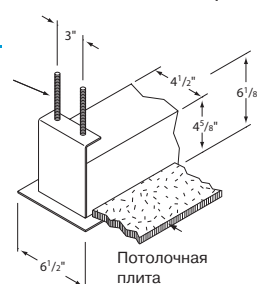

\* В стандартную комплектацию HDTV данных размеров входит 12" (30,5 см) Extra Drop

# Premier/Серия С

**Экран с системой постоянного натяжения, управляемый рукояткой.**

Premier/Серия С – ручной экран с идеально плоской проекционной поверхностью. Используемая система постоянного натяжения на петлях обеспечивает превосходное изображение и полностью удовлетворяет требованиям, предъявляемым к большезэкранной видео и проекции и отображению данных. Управляется тонкой полированной алюминиевой рукояткой, которая может отсоединяться для хранения. Стальной кейс окрашен в белый цвет.

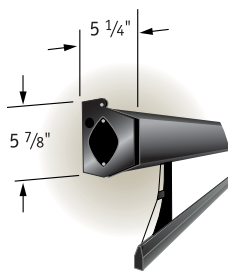

Виды поверхностей: можно выбрать M1300, M2500, HiDef Grey.

Варианты комплектации:

- **Extra Drop** – может быть черного или белого цвета. Стандартно выпускается с Extra Drop 12" (30 см) черного цвета. Extra Drop увеличивает длину корпуса.
- **Черные маскирующие полосы** – стандартные для всех форматов.
- **Дополнительное управление** – съемная рукоятка (стандарт)

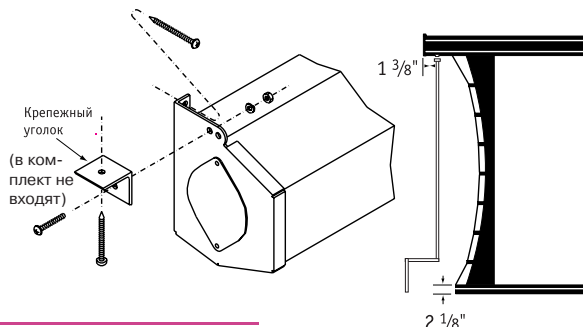

Полезная площадь, см	Длина корпуса, см	Вес, кг	Диагональ	Полезная площадь, см	Длина корпуса, см	Вес, кг	Диагональ	Полезная площадь, см	Длина корпуса, см	Вес, кг	
<b>AV формат</b>			<b>NTSC/PAL формат</b>			<b>HDTV формат</b>					
127 x 127	173	18	72"/183 см	108 x 144	188	21	92"/234 см	114 x 203	248	29	
152 x 152	200	24	84"/213 см	127 x 169	215	24	106"/269 см	132 x 234	279	29	
178 x 178	226	25	100"/254 см	152 x 203	251	29	119"/302 см	147 x 264	310	36	
213 x 213	265	29	120"/305 см	183 x 244	292	34	133"/338 см	165 x 295	343	41	
183 x 244	292	33	132"/335 см	198 x 264	316	35	161"/409 см	201 x 356	407	41	
244 x 244	299	36	150"/381 см	221 x 295	346	40	<b>WideScreen формат</b>				
213 x 274	326	38	180"/457 см	274 x 366	421	43	99"/251 см	119 x 221	267	29	
274 x 274	330	38					108"/274 см	127 x 234	279	29	
244 x 305	360	39					120"/305 см	142 x 264	310	36	
305 x 305	364	39					132"/335 см	160 x 295	343	41	
274 x 366	421	43					162"/411 см	193 x 356	407	43	
366 x 366	436	48									

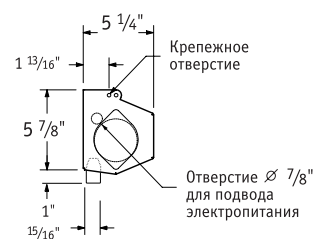

# Artisan/Серия М

Этот ручной подпружиненный проекционный экран дополнит вашу прекрасно оснащенную комнату переговоров и совещаний. Корпус экрана, изготовленный из массива древесины или отделанный гладким пластиком, идеально впишется практически в любой интерьер.

Варианты комплектации

- **Проекционная поверхность** – выберете традиционные поверхности: Fiberglass Matt White или Glass Beaded, HCG.
- **Стиль отделки корпуса** – корпус из массива древесины может быть изготовлен в одном из четырех стилей. См. стр. 15.
- **Внешняя отделка корпуса** – выберете из семи вариантов твердого дерева и пяти вариантов ламината. См. стр. 15.
- **Extra Drop** – белого (стандартный для AV формата) или черного (стандартный для остальных форматов) цвета.
- **Черные маскирующие полосы** – дополнительные для AV формата, стандартные для остальных форматов.

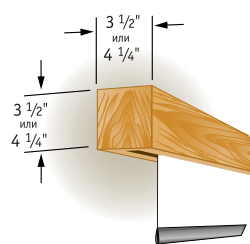

Artisan/Серия М



Полезная площадь, см	Длина корпуса, см	Вес, кг
<b>AV формат</b>		
127 x 127	135	9
152 x 152	161	10
178 x 178	186	10
213 x 213	224	18
183 x 244	254	19
244 x 244	254	20

Диагональ	Полезная площадь, см	Экран В x Ш, см	Длина корпуса, см	Вес, кг
<b>NTSC/PAL формат</b>				
6"/183 см	108 x 144	118 x 151	161	10
7"/213 см	127 x 169	136 x 177	186	10
100"/254 см	152 x 203	163 x 212	224	17
10"/305 см	175 x 234	185 x 244	254	18
<b>HDTV формат</b>				
92"/234 см*	114 x 203	125 x 212	224	16
106"/269 см*	132 x 234	142 x 244	254	18
<b>WideScreen формат</b>				
99"/251 см	119 x 221	130 x 229	239	17
108"/275 см	127 x 234	137 x 244	254	18

\* В стандартную комплектацию HDTV данных размеров входит 12" (30,5 см) Extra Drop

Фотографии на этой странице любезно предоставлены фирмой DRAPER inc.

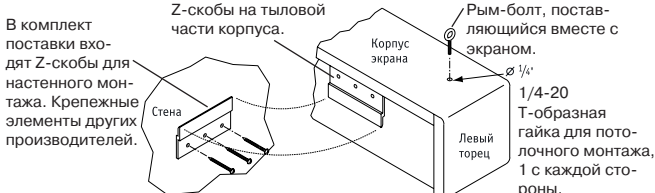

# Silhouette

## Дизайн будущего

Внешний вид проекционных экранов был изменен благодаря новому решению корпуса. Корпус экрана Silhouette скрывает все: монтажные крепежи, системы управления, проекционная поверхность полностью убирается в корпус. Модифицированный корпус устанавливается аккуратно, фронтальная поверхность кожуха легко снимается для доступа к внутреннему устройству. Фронтальная поверхность и торцевые крышки выполнены из алюминия и имеют современный вид. Нет необходимости прятать экран Silhouette: он придаст современный вид вашей комнате.

**Silhouette/Серия С** – ручной экран с рычагом управления и с системой постоянного натяжения на петлях; можно выбрать поверхности M1300, M2500, Hidef Grey. (см. стр. 14 с подробным описанием системы натяжения на петлях). Стандартно выпускается с Extra Drop 12" (30 см) черного цвета.

**Silhouette/Серия М** – ручной подпружиненный экран. Выберите традиционные поверхности: Fiberglass Matt White, Glass Beaded или HCG. Возможна установка механизма плавного возврата экрана **AutoReturn**.

### Варианты комплектации:

- **Отделка корпуса** – серую (стандартная), черную или белую отделку с легкой текстурой.
- **Extra Drop** – белого или черного цвета. (белый – стандартный для Серии М AV формата, черный – для остальных форматов). Extra Drop может увеличить длину корпуса экранов Серии С.
- **Дополнительное управление** – Серия С управляется тонкой ручкой из полированного алюминия, которая может отсоединяться для хранения.

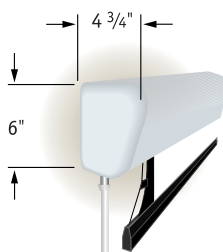

Silhouette/Серия С

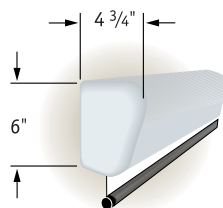

Silhouette/Серия М

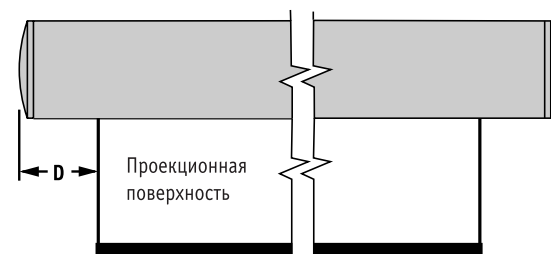
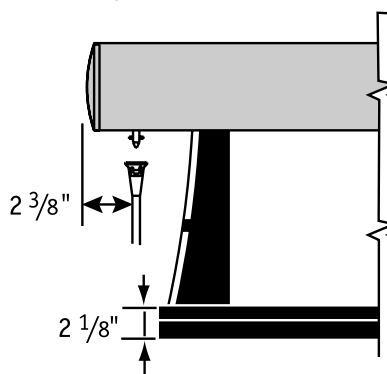
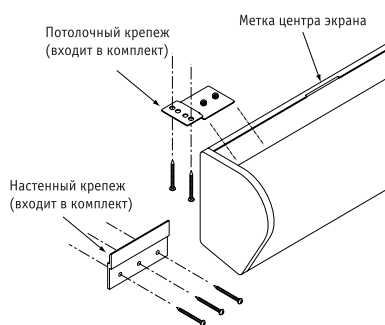

Серия М – D=1 1/2"  
Серия С – величина D варьируется

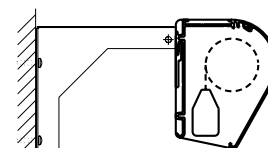

Настенное крепление на кронштейне

Silhouette M					Silhouette C			
Диагональ	Полезная площадь, см	Экран В x Ш, см	Длина корпуса, см	Вес, кг	Диагональ	Полезная площадь, см	Длина корпуса*, см	Вес, кг
<b>NTSC/PAL формат</b>								
72"/183 см	108 x 144	118 x 151	159	14	72"/183 см	108 x 144	201	20
84"/213 см	127 x 169	136 x 177	184	17	84"/213 см	127 x 169	227	24
100"/254 см	152 x 203	163 x 212	220	19	100"/254 см	152 x 203	264	28
120"/305 см	175 x 234	185 x 244	251	24	120"/305 см	183 x 244	304	30
<b>HDTV формат</b>								
65"/165 см *	81 x 144	111 x 151	159	14	92"/234 см	114 x 203	261	28
73"/185 см *	91 x 163	122 x 177	184	17	106"/269 см	132 x 234	291	30
82"/208 см *	103 x 183	133 x 188	196	19				
92"/234 см *	114 x 203	145 x 212	220	18				
106"/269 см *	132 x 234	163 x 244	251	21				
<b>WideScreen формат</b>								
99"/251 см	119 x 221	130 x 229	236	19	99"/251 см	119 x 221	279	29
108"/274 см	127 x 234	137 x 244	251	21	108"/274 см	127 x 234	291	30

\* В стандартную комплектацию HDTV данных размеров входит 12" (30,5 см) Extra Drop

Silhouette M				Silhouette C		
Экран В x Ш, см	Длина корпуса, см	Вес, кг	Полезная площадь, см	Длина корпуса*, см	Вес, кг	Вес, кг
<b>AV формат</b>						
127 x 127	133	13	127 x 127	185	29	
152 x 152	159	14	152 x 152	213	22	
178 x 178	184	17	178 x 178	238	27	
213 x 213	220	18	213 x 213	277	29	
183 x 244	251	21	183 x 244	304	30	
244 x 244	251	23	244 x 244	311	33	

\* Встроенные блоки управления и увеличение Extra Drop может повлечь увеличение длины кейса экрана.

Фотографии на этой странице любезно предоставлены фирмой DRAPEL inc.

# Luma

Подпружиненный экран для настенного или потолочного крепления в небольших помещениях.

Luma – красивые и надёжные экраны для классных комнат и конференц-залов. Пятигранный стальной корпус может быть серого, чёрного или белого цвета. Все экраны размером 70" и больше, оснащены шнуром, с помощью которого опускается полотно. Размер кейса:  $4\frac{3}{4}$ " (высота) x  $3\frac{3}{16}$ " (ширина). Возможна установка механизма плавного возврата экрана **AutoReturn**.

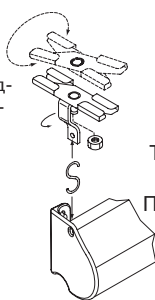
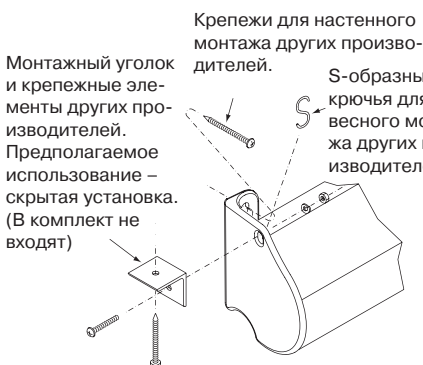
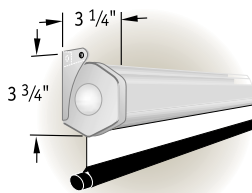

Поворотные зажимы для Т-образной планки (Т-Bar). Прикрепляйте экраны непосредственно к Т-образным металлическим потолочным подвесам. Предназначено для моделей Luma шириной вплоть до 70".

Диагональ	Полезная площадь, см	Экран В x Ш, см	Вес, кг	Длина кейса, см
<b>AV формат</b>				
		127 x 127	5	133
		152 x 152	6	158
		178 x 178	8	184
		213 x 213	10	219
		183 x 244	12	251
		244 x 244	13	251

<b>NTSC/PAL формат</b>				
72"/183 см	108 x 144	118 x 151	6	158
84"/213 см	127 x 169	136 x 177	8	184
100"/254 см	152 x 203	163 x 212	9	219
120"/305 см	175 x 234	185 x 244	11	251

<b>HDTV формат</b>				
65"/165 см *	81 x 144	111 x 151	6	158
73"/185 см *	91 x 163	122 x 177	8	184
82"/208 см *	103 x 183	133 x 188	9	195
92"/234 см *	114 x 203	145 x 212	10	219
106"/269 см *	132 x 234	163 x 244	12	251

<b>1.85:1 WideScreen формат</b>				
99"/251 см	119 x 221	130 x 229	236	10
108"/274 см	127 x 234	137 x 244	251	11

Диагональ	Полезная площадь, см	Экран В x Ш, см	Длина корпуса, см	Вес, кг
<b>AV формат</b>				
		127 x 127	133	12
		152 x 152	159	14
		178 x 178	184	17
		213 x 213	220	19
		183 x 244	251	21
		244 x 244	251	21
		213 x 274	283	24
		274 x 274	283	24
		244 x 305	313	28
		305 x 305	313	29
		274 x 366	374	37
		366 x 366	374	38

<b>NTSC/PAL формат</b>				
100"/254 см	152 x 203	163 x 212	220	19
120"/305 см	175 x 234	185 x 244	251	21
132"/335 см	198 x 264	211 x 274	283	23
150"/381 см	221 x 295	234 x 305	313	28
180"/457 см	267 x 356	277 x 366	374	36

<b>HDTV формат</b>				
92"/234 см *	114 x 203	145 x 212	220	17
106"/269 см *	132 x 234	163 x 244	251	21
119"/302 см	147 x 264	157 x 274	283	23
133"/338 см	165 x 295	175 x 305	313	27
161"/409 см	201 x 356	213 x 366	374	36

<b>1.85:1 WideScreen формат</b>				
99"/251 см	119 x 221	130 x 229	233	19
108"/274 см	127 x 234	137 x 244	251	21
120"/305 см	142 x 264	152 x 274	283	22
132"/335 см	160 x 295	170 x 305	313	27
162"/411 см	193 x 356	203 x 366	374	36

\*В стандартную комплектацию HDTV данных размеров входит 30 см Extra Drop

# Luma 2

Крупногабаритный подпружиненный экран.

Практичный выбор, если требуется большой подпружиненный экран. Простой дизайн, прочная конструкция. Экран скрыт в стальном корпусе серого (стандарт), чёрного или белого цвета. Экран размером 180" имеет горизонтальный незаметный шов на стыке с верхней маскирующей полосой. Возможна установка механизма плавного возврата экрана **AutoReturn**.

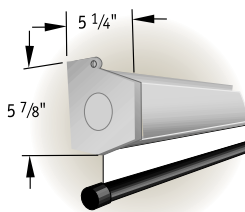

Виды поверхностей: Fiberglass Matt White, HCG или Glass Beaded.

Варианты комплектации

- **Цвет корпуса** – белый.
- **Extra Drop** – до 8' (Luma) и до 12' (Luma 2) общей высоты черного или белого цвета (белый – стандартный для AV формата, черный – для остальных форматов).
- **Черные маскирующие полосы** – возможно заказать для экранов AV формата:  $1\frac{1}{2}$ " шириной для экранов размером до 70" x 70"; 2" – для экранов большего размера. Все остальные форматы имеют полосы по периметру.

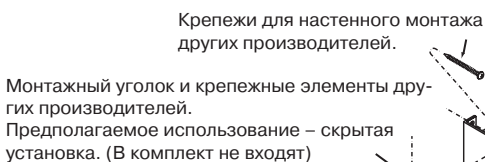

S-образные крючки для подвесного монтажа других производителей.

Размер корпуса Luma 2 составляет  $5\frac{3}{16}$ " (высота) x  $5\frac{1}{4}$ " (ширина). Крепеж увеличивает размер корпуса на  $\frac{5}{8}$ ".

# Salara



Экрана, подобного этому, вы еще никогда не видели.

Маленький корпус экрана Salara эллиптической формы и куполообразные боковые крышки — белого цвета.

Установка экрана производится быстро и легко. Имеются настенные крепления к стене с “плавающими” скобами, которые могут быть размещены вдоль тыловой части корпуса.

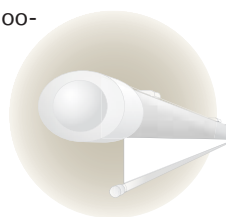

Salara/Серия М.

Управляемый вручную экран с пружинно-роликовым механизмом с возможностью выбора просмотрной поверхности. Возможна установка механизма плавного возврата экрана **AutoReturn**.

Виды поверхностей: Fiberglass matt white или HCG.

Варианты комплектации:

- **Extra Drop** – до 12” общей высоты экрана, цвет - в тон экранной поверхности или черный. (Стандартный цвет поверхности в формате AV, черный - для других форматов.)
- **Черные маскирующие кромки** – опциональны для экранов формата AV и стандартны для экранов всех других форматов.

# Star

Экономичный, надежный экран для классных комнат



Надежная конструкция и привлекательный внешний вид по невысокой цене. Стальные прочные крышки цилиндрической формы гармонично сочетаются с остальными элементами конструкции и служат для крепления к стене или потолку. Используемая поверхность Matt White обеспечивает четкое изображение под различными углами.

Виды поверхностей: Fiberglass matt white или HCG.

Варианты комплектации:

- **Цвет корпуса** – серо-голубой (стандартный), черный или белый
- **Extra Drop** – до 84” общей высоты черного или белого цвета
- **Черные маскирующие полосы** – 1 1/2 “ шириной для экранов размером до 70”x70”; 2” – для экранов большего размера
- **Управление** – все экраны размером от 70” оснащены шнуром, с помощью которого опускается экран.



Диагональ	Полезная площадь, см	Экран В x Ш, см	Длина корпуса, см	Вес, кг
-----------	----------------------	-----------------	-------------------	---------

### AV формат

127 x 127	145	13
152 x 152	170	15
178 x 178	196	17
213 x 213	231	20
183 x 244	263	21
244 x 244	263	23

### 4:3 NTSC/PAL формат

72"/183 см	108 x 144	118 x 151	170	14
84"/213 см	127 x 169	136 x 177	196	16
100"/254 см	152 x 203	163 x 212	231	19
120"/305 см	175 x 234	185 x 244	263	21

### 16:9 HDTV формат

65"/165 см *	81 x 144	111 x 151	170	14
73"/185 см *	91 x 163	122 x 177	196	16
82"/208 см *	103 x 183	133 x 188	207	17
92"/234 см *	114 x 203	145 x 212	231	18
106"/269 см *	132 x 234	163 x 244	263	21

### 1.85:1 WideScreen формат

99"/251 см	119 x 221	130 x 229	248	19
108"/274 см	127 x 234	137 x 244	263	21

\*В стандартную комплектацию HDTV данных размеров входит 30-см Extra Drop

Диагональ	Полезная площадь, см	Экран В x Ш, см	Длина корпуса, см	Вес, кг
-----------	----------------------	-----------------	-------------------	---------

### AV формат

127 x 127	132	5
152 x 152	157	6
178 x 178	183	7
213 x 213	218	9

### 4:3 NTSC/PAL формат

6"/183 см	108 x 144	118 x 151	157	6
7"/213 см	127 x 169	136 x 177	183	7
100"/254 см	152 x 203	163 x 212	218	8

# Diplomat

## Изящный экран на штативе.

В экране Diplomat сочетаются простой дизайн, прочные компоненты и аккуратное исполнение. Экран легко устанавливается и регулируется. Плоская проекционная поверхность укрепляется на подвесной планке. Стальной валик FabrikLok не позволяет материалу оторваться от валика. Специальная защёлка Bell Leg защищает прочные алюминиевые опоры при транспортировке и хранении.

Виды поверхностей: Fiberglass Matt White, Glass Beaded, HCG. Стальной корпус чёрного (стандарт).

### Варианты комплектации

- **Черные маскирующие полосы** – дополнительные для экранов AV форматов, стандартные - для остальных форматов.
- **Корректор трапеции** – экран оснащен встроенным корректором трапеции длиной 18". С его помощью поверхность экрана слегка наклоняется вниз.
- **Запатентованные защёлки Bell Leg Log** – эксклюзивное устройство Bell Log надежно пристегивает ножки к телескопической стойке для удобного хранения и транспортировки. Исключаются любые риски прогиба и поломки ножек.
- **Переносной чехол** – чехол из черной искусственной кожи, закрываемый на «молнию». Предназначен для хранения и транспортировки.



Bell Leg Log



Корректор трапеции



Диагональ	Полезная площадь (ВxШ, см)	Экран В x Ш, см	Длина корпуса, см	Вес, кг
<b>AV формат</b>				
		127 x 127	146	12
		152 x 152	179	15
		178 x 178	204	17
		213 x 213	234	20
		183 x 244	264	21
		244 x 244	264	22

### 4:3 NTSC/PAL формат

72"/183 см	108 x 144	118 x 151	179	12
84"/213 см	127 x 169	136 x 177	204	13
100"/254 см	152 x 203	163 x 212	234	20
120"/305 см	175 x 234	185 x 244	264	21

Диагональ	Полезная площадь, см	Экран В x Ш, см	Длина корпуса, см	Вес, кг
-----------	----------------------	-----------------	-------------------	---------

### Diplomat/R AV формат

127 x 127 см	146	13
152 x 152 см	179	15
178 x 178 см	204	17
213 x 213 см	234	20
183 x 244 см	264	21
244 x 244 см	264	22

### 4:3 NTSC/PAL формат

72"/183 см	108 x 144	118 x 151	179	15
84"/213 см	127 x 169	136 x 177	204	17
100"/254 см	152 x 203	163 x 212	234	20
120"/305 см	175 x 234	185 x 244	264	21

Диагональ	Полезная площадь, см	Экран В x Ш, см	Длина корпуса, см	Вес, кг
-----------	----------------------	-----------------	-------------------	---------

### Consul AV формат

102 x 102	118	7
127 x 127	136	8
152 x 152	162	10
178 x 178	187	11

### 4:3 NTSC/PAL формат

6"/183 см	108 x 144	118 x 151	169	7
7"/213 см	127 x 169	136 x 177	192	8
100"/254 см	152 x 203	163 x 212	217	10

# Diplomat/R

Стандартный чехол для Diplomat/R выполнен из устойчивого к царапинам пластисола на стальной основе. Стандартный вариант – черное ковровое покрытие. Возможно ковровое покрытие серого и бежевого цветов. Те же стандартные размеры, как у экранов Diplomat.



# Consul

## Качественный и экономичный

Consul разработан специально для аудиовизуальных презентаций. Цилиндрический корпус может быть чёрным (стандарт). Опоры треножника сделаны из прочной стали. Экраны размером 60 и 70 дюймов включают в комплект подвесную планку, создающую дополнительное натяжение полотна. Корпус легко крепится на любой высоте штатива.

Виды поверхностей: Fiberglass Matt White, Glass Beaded.

### Варианты комплектации

- **Черные маскирующие полосы** – полосы шириной 1,5" предлагаются дополнительно.
- **Переносной чехол** – черный чехол из кожзаменителя с застежкой «молния».



# RoadWarrior

Экран Road Warrior – новый портативный проекционный экран, разработанный с учетом современных требований к внешнему виду и возможностям ультра портативных проекторов. Road Warrior является легким, удобным для транспортировки экраном простой и лаконичной конструкции.

**Простота установки.** Открыв крышку, подпружиненный экран легко поднимается до необходимой рабочей высоты (даже если экран стоит на полу). Экран можно остановить в любой позиции вплоть до его полного раскрытия. Экран поддерживается специальным поддерживающим устройством, полностью закрытым и расположенным позади экрана.

Экран выпускается двух размеров: 60" и 80" по диагонали формата 3:4. Рабочие поверхности Fiberglass Matt White, Glass Beaded или HCG имеют черные маскирующие кромки по сторонам. Поверхность Fiberglass Matt White – идеальный выбор для проведения презентаций с использованием компьютера. Прекрасно демонстрирует изображение с разрешением до 1200 x 1600, обеспечивает широкий конус обзора и точную цветопередачу.

## Варианты комплектации

- **Черные маскирующие полосы** – Полосы шириной 1,5" входят в стандартную комплектацию.
- **Переносной кожух** – Ваш экран будет служить дольше и выглядеть лучше, если использовать переносной кожух. Он гибкий и легкий, но в тоже время невероятно прочный. Выполнен из двухслойного 1/2" материала, состоящего из устойчивого к разрывам черного нейлона и внешнего покрытия. Кожух защищает экран от царапин и вмятин. Кожух на молнии оснащен прочным съемным ремнем для удобства переноски.



Диагональ	Полезная площадь, см	Диапазон высот, см	Габариты в закрытом виде см (ГхВхД)	Длина корпуса, см	Вес, кг
-----------	----------------------	--------------------	-------------------------------------	-------------------	---------

### RoadWarrior

#### 4:3 NTSC/PAL формат

60"/153 см	91 x 122	104 - 176	11 x 13 x 136	136	10
80"/203 см	122 x 163	135 - 208	11 x 13 x 177	177	11

#### 16:9 HDTV формат

55"/140 см	69 x 122	81 - 176	11 x 13 x 136	136	10
73"/186 см	91 x 163	104 - 208	11 x 13 x 177	177	11

### Traveller

#### 4:3 NTSC/PAL формат

50"/127 см	76 x 102	116 - 197	11 x 13 x 118	119	8
60"/153 см	91 x 122	116 - 212	11 x 13 x 138	139	8
72"/183 см	110 x 147	161 - 231	11 x 13 x 161	163	10
80"/204 см	122 x 163	161 - 243	11 x 13 x 179	180	11
100"/254 см	152 x 203	161 - 273	11 x 13 x 220	220	13

#### 16:9 HDTV формат

46"/117 см	57 x 102	116 - 197	11 x 13 x 118	119	8
55"/140 см	69 x 122	116 - 212	11 x 13 x 138	139	8
66 1/2"/169 см	83 x 147	161 - 231	11 x 13 x 161	163	10
73"/186 см	91 x 163	161 - 243	11 x 13 x 179	180 <td 11	
92"/234 см	114 x 203	161 - 273	11 x 13 x 220	220	13

# Traveller

## Самый легкий портативный экран

Привлекательный и простой экран в открывающемся алюминиевом корпусе. Собирается за секунды, телескопическая штанга позволяет раскрыть экран до нужной высоты. Черное удлинение Extra Drop под проекционной поверхностью позволяет устанавливать экран и на пол, и на стол.

## Варианты комплектации

- **Черные маскирующие полосы** – Полосы шириной 1,5" входят в стандартную комплектацию.
- **Переносной чехол** – см. описание

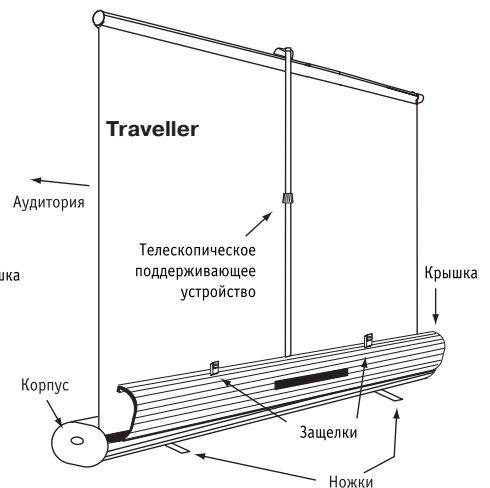
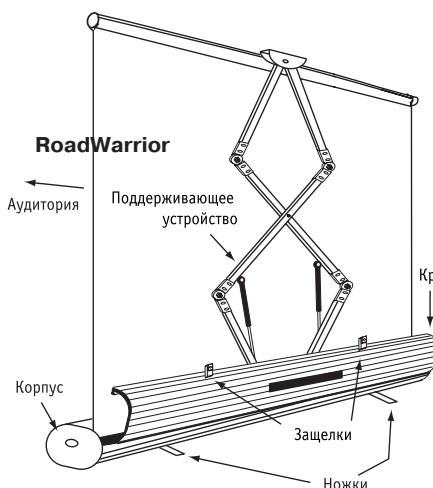
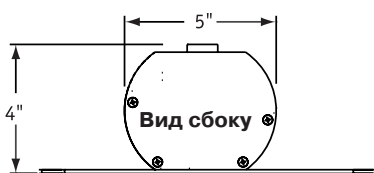

1" (дюйм) = 2,54 см 1' (фут) = 30,48 см

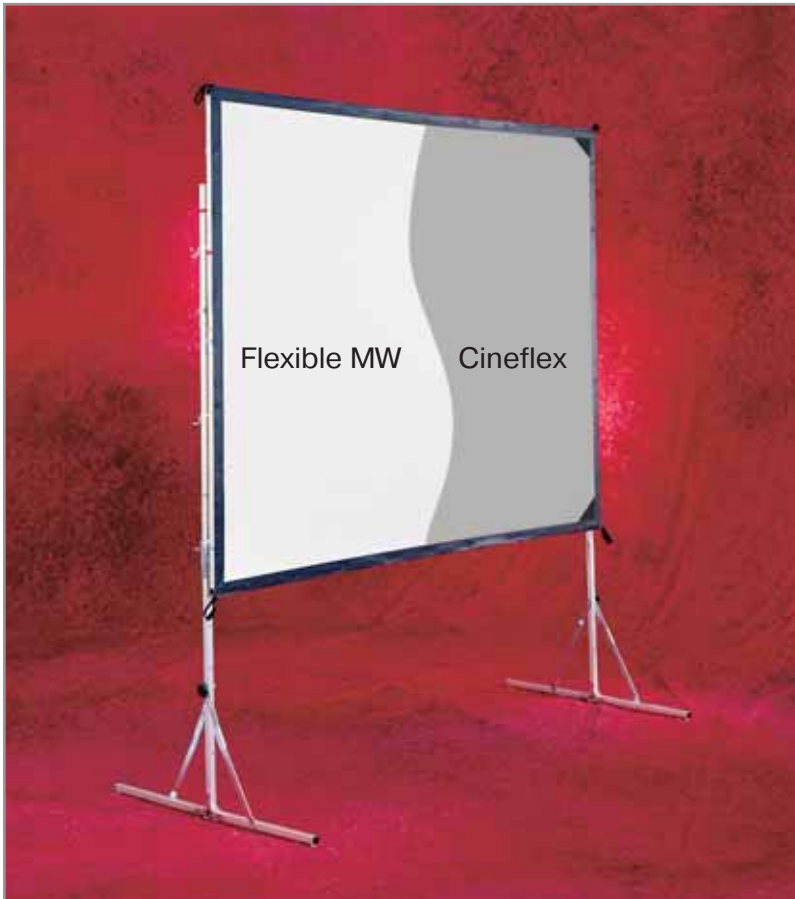

## Cinefold

Cinefold – портативный переносной экран, складывающийся в необычайно удобный кейс на колесиках. Профессионалы в сфере обучения, корпоративных коммуникаций, шоу индустрии... каждый, кто организует презентацию в пути, оценит многочисленные преимущества экрана Cinefold: возможность комплектации поверхностью Flexible MW для фронтальной и Cineflex для обратной проекции, совместимость с любыми проекционными форматами. Полотно экрана хранится в матерчатом конверте.

Жесткая конструкция и легкая сборка экрана Cinefold делают этот экран удобным для частых поездок. Экран Cinefold быстро собирается без использования инструментов. Упаковывается в компактный жесткий кейс на колесиках для удобной транспортировки и хранения. Большинство экранов легко крепится на багажнике автомобиля. Его можно сдать в багаж при путешествиях на самолете. Вы можете выбрать проекционную поверхность Flexible Matt White для фронтальной проекции и Cineflex для обратной проекции ③. Проекционная поверхность имеет черное обрамление. \*Поверхность легко можно заменить. Размеры и форматы подходят для любых технических условий: возможны размеры, выполненные на заказ, и увеличенные размеры.

Рама Cinefold и ножки выполнены из алюминиевых трубок квадратного сечения толщиной 2,5 см. Стальные элементы имеют кадмиевое покрытие. Рама и ноги имеют удобную цветовую разметку и пометки для быстрой сборки. В собранном виде нижняя часть рамы возвышается над полом на 44". Высоту можно регулировать с шагом 6". Стальные крючки надежно защелкиваются. Рама, ножки, проекционные поверхности и аксессуары стандартного исполнения для легкой замены или дополнений. Дополнительные комплектующие Dress Kits создают эффект кинотеатра.

**Примечание:** вес и переносной чемодан – стандартные.

Cinefold: рама – стандартные Т-ножки, пристегивающаяся проекционная поверхность и переносной кейс.

Дополнительные комплектующие могут увеличить вес или размер переносного кейса. Возможно изготовление нестандартных размеров.

\* Просветное полотно имеет треугольник из кожзаменителя, для того чтобы защитить элементы и конструкции рамы

### Крючки и рукоятки

Стальные крючки надежно защелкиваются.

Рукоятки с резьбой диаметром 5/16" для легкой сборки без инструментов.



### Т-образные ножки

Прочные квадратного сечения (1") составные алюминиевые трубки травленные и анодированные для долговременного использования. Оснащены крючками Т-образной формы с подошвой на резиновой основе.



### Коррекция трапеции

Т-образные ножки могут регулироваться так, чтобы экран Cinefold наклонился вперед на угол до 8 градусов. Убирает искажения изображения.



### ① Высокопрочные ножки

Дополнительное усиление чтобы исключить раскачивание экрана. Особенно рекомендуется для любого экрана размером более, чем 7,5' x 10' или для любых экранов, используемых со шторами Dress Kits.



### ② Стабилизаторы против раскачивания

Укрепление против раскачивания из стороны в сторону. Могут монтироваться внутри или снаружи ножек Cinefold. Рекомендуются для экранов свыше 10,5' x 14' и для использования со шторами Dress Kits.

### Соединительные зажимы

Соедините два или более экрана, чтобы создать более широкий экран. Зажимы скрепляют рамы экранов сзади, затем L-образная секция прикрепляется с фронтальной стороны, на которую затем на кнопках прикрепляется проекционная поверхность.





## Cinefold с матовой белой поверхностью для фронтальной проекции

Диагональ	Экран В x Ш, см	Полезная площадь (ВxШ,см)	Вес, кг	Диагональ	Экран В x Ш, см	Полезная площадь (ВxШ,см)	Вес, кг	Диагональ	Экран В x Ш, см	Полезная площадь (ВxШ,см)	Вес, кг
<b>1:1 формат</b>				<b>4:3 NTSC/PAL формат</b>				<b>16:9 HDTV формат</b>			
	142 x 142	152 x 152		72"/183 см	119 x 152	109 x 142	24	106"/269 см	142 x 244	132 x 234	27
	173 x 173	183 x 183		90"/229 см	137 x 188	127 x 178	21	119"/302 см	157 x 274	147 x 264	29
	203 x 203	213 x 213		100"/254 см	157 x 211	147 x 201	27	133"/338 см	175 x 305	165 x 295	32
	234 x 234	244 x 244		120"/305 см	183 x 244	173 x 234	24	161"/409 см	211 x 366	201 x 356	33
	264 x 264	274 x 274		150"/381 см	229 x 305	218 x 295	32	<b>1.48:1 слайд формат</b>			
	295 x 295	305 x 305 1		180"/457 см	274 x 366 1	264 x 356	34		122 x 183	112 x 173	25
	356 x 356	366 x 366 2		200"/508 см	320 x 427 2	310 x 417	39		152 x 229	142 x 218	28
									183 x 274	173 x 264	29
									213 x 320	203 x 310	32
									244 x 366 1	234 x 356	33

## Cinefold с поверхностью Cineflex для обратной проекции

Диагональ	Экран В x Ш, см	Полезная площадь (ВxШ,см)	Вес, кг	Диагональ	Экран В x Ш, см	Полезная площадь (ВxШ,см)	Вес, кг	Диагональ	Экран В x Ш, см	Полезная площадь (ВxШ,см)	Вес, кг
<b>1:1 формат</b>				<b>4:3 NTSC/PAL формат</b>				<b>16:9 HDTV формат</b>			
	152 x 152	142 x 142	25	72"/183 см	119 x 152	109 x 142	24	106"/269 см	142 x 244	132 x 234	27
	183 x 183	173 x 173	26	90"/229 см	137 x 188	127 x 178	21	119"/302 см	157 x 274	147 x 264	29
	213 x 213	203 x 203	29	100"/254 см	157 x 211	147 x 201	27	133"/338 см	175 x 305	165 x 295	32
	244 x 244	234 x 234	32	120"/305 см	183 x 244	173 x 234	24	161"/409 см	211 x 366	201 x 356	33
	274 x 274	264 x 264	34	150"/381 см	229 x 305	218 x 295	32	<b>1.48:1 слайд-формат</b>			
	305 x 305 1	295 x 295	36	180"/457 см	274 x 366 1	264 x 356	34		122 x 183	112 x 173	25
	366 x 366 2	356 x 356	41	200"/508 см	320 x 427 2	310 x 417	39		152 x 229	142 x 218	28
									183 x 274	173 x 264	29
									213 x 320	203 x 310	32
									244 x 366 1	234 x 356	33

1 Рекомендуется использовать 1 комплект высокопрочных ножек.

2 Рекомендуется использовать 2 комплекта высокопрочных ножек и стабилизаторы, препятствующие раскачиванию, однако они не включены в указанные выше цены. Чтобы узнать цену, смотрите раздел «Аксессуары».

## Truss Style Cinefold

Рамы и стойки truss-style состоят из параллельных секций, выполненных из трубок квадратного сечения (1") из анодированного алюминия.

Экран Cinefold truss-style складывается точно так же, как экраны с одной рамой при добавлении специального элемента жесткости к каждому горизонтальному шарниру. Сборка быстрая и легкая с использованием рукоятки Handy Cranks, входящей в стандартную комплектацию. Все экраны Cinefold truss-style отделаны черными кромками шириной 6", полностью скрывающими усиленную раму. Предлагается комплект «Dress up» для всех экранов по заказу и для экранов стандартных размеров.

Экран Cinefold truss-style поставляется в комплекте с усиленной рамой, стойками, поверхностью в мягком кейсе, которая крепится к раме с помощью кнопок, высокопрочными усилителями стоек, элементами жесткости рамы и с переносным чемоданом из высокопрочного термопласта.

Все усиленные экраны Cinefold Truss Style оснащены высокопрочными ножками и стабилизаторами против раскачивания.

**Переносные кейсы** – два или более переносных кейсов включены в стандартный комплект. Размеры: 13" x 205/8" x 841/4".

**Проекционные поверхности** – экраны Truss-style Cinefold могут комплектоваться поверхностями Flexible Matt White для фронтальной проекции и Cineflex для проекции на просвет.

**Примечание:** вес и количество кожухов зависит от варианта усиленного экрана Cinefold: с рамой, высокопрочными ножками, со стабилизаторами против раскачивания, с одной проекционной поверхностью в чехле и переносных кейсов. Экраны с дополнительными проекционными поверхностями и арматурой будут тяжелее и могут потребовать дополнительных кейсов.



### L-образные направляющие

Все экраны Cinefold шириной более 25' имеют специальные дополнительные усиливающие ребра, которые обеспечивают дополнительную прочность раме и предохраняют экран от провисания.

### Элементы усиления рамы

Места стыков рамы дополнительно усиливаются прямоугольными элементами, которые монтируются с тыльной части рамы при помощи 8 ручных рукояток.

	Экран В x Ш, см	Полезная площадь, см	Длина корпуса	Кол-во кейсов
<b>Формат 1:1</b>				
	274 x 274	244 x 244	100	2
	305 x 305	274 x 274	100	2
	335 x 335	305 x 305	104	2
	396 x 396	366 x 366	109	2
<b>NTSC/PAL формат</b>				
	120"/305 см	213 x 274	183 x 244	98
	150"/381 см	259 x 335	229 x 305	100
	180"/457 см	305 x 396	274 x 366	104
	210"/533 см	351 x 457	320 x 427	116
	240"/610 см	396 x 518	366 x 488	120
	300"/762 см	488 x 640	457 x 610	125
	360"/914 см	579 x 762	549 x 732	141
<b>HDTV формат</b>				
	220"/559 см	305 x 518	274 x 488	100
	245"/622 см	335 x 579	305 x 549	109
	275"/698 см	373 x 640	343 x 610	116
	330"/838 см	442 x 762	411 x 732	136

## Dress Kits

Презентация будет более запоминающейся, если экрану Cinefold придать профессиональный вид, задрапировав его наподобие экрана в кинотеатре с помощью велюрового комплекта штор Dress Up Kit. Шторы глубокого синего или черного (стандарт) цвета, обрамляющие рабочую поверхность, дополнительно фокусируют внимание на экран. Все ткани, из которых изготавливают Cinefold Dress Up – огнестойкие и соответствуют требованиям пожаробезопасности.

Комплект Dress Up Kits рекомендуется использовать при проведении презентаций с экраном обратного проецирования. Велюровый занавес закрывает проекционное оборудование и защищает аудиторию от света проектора.

Размер экрана и формат изображения можно изменять поднятием дополнительной регулируемой шторы skirt bar, чтобы скрыть нижнюю часть рабочей поверхности. Комплект Dress Up Kit включает: 46" штору Skirt, 12" оборку и две 32" боковые шторки с оборкой и штангой для крепления штор. Арматура всех экранов Cinefold крепится к основе без инструментов.

Нижняя часть проекционной поверхности имеет кнопки для подсоединения шторы или дополнительной регулируемой шторной полосы. Штора позволяет регулировать размер экрана и формат изображения с шагом 6".

### Рекомендуемые аксессуары

Высокопрочные ножки, стабилизаторы против качания изображены справа. Дополнительный полиэтиленовый переносной кожух особенно рекомендуется для всех экранов Cinefold со шторами Dress Kits.

### Оснащение для штор Dress Kits

Полоса с оборкой и драпирующие полосы оснащены скобами, которые легко скользят над плечевыми заклепками, которые есть на всех рамах Cinefold. Оборка фиксируется в нужной позиции.



## Pipe and Drape Runoffs

Универсальная портативная система драпировки помогает создать эффект театра при использовании шторок Dress Kits с любой стороны вашего экрана – популярный морской синий или черный цвета. Предлагается целый спектр дополнительных цветов. Модульная система, не требующая дополнительного крепления, может быть собрана без дополнительных инструментов за минуты. Подходит для экранов любого размера и формата. Эта система состоит из арматуры и драпировки. На выбор предлагается четыре вида тканей.

**Драпировочные Ткани** – Предлагаются драпировки размером шириной 13' или 50", которые могут быть уменьшены, и высотой 12' или 16' с прошивками в верхней и нижней частях с горизонтальных элементов конструкции. Все ткани огнеустойчивы.

- **Велюр** – 100% хлопок. Черный или морской синий цвет.
- **Веллит** – легкий шлифованный полиэстр. Черный или морской синий.
- **Классическая саржа** – легкий полиэстр специального переплетения, препятствующего сминанию материала и снижающего излишний блеск. 24 цвета: черный, морской синий, темно синий, голубой, цвет сажи, желтовато-зеленый, зеленый Kelly, графитовый, «серебристые облака», серый, розоватый, цвет лаванды, бледно-розовый, малиновый, красный, цвет бургундского вина, винный цвет, цвет розового дерева, коричневый, золотистый, бежевый, цвет слоновой кости, белый.
- **Полинит** – легкий, гладкий полиэстр. Черный или морской синий.

### Горизонтальный кронштейн для шторы

Свободно регулируемый, с заранее предусмотренными точками фиксации – 10 длиной, с фиксацией на 6, 8 и 10; 12 длиной, с фиксацией на 7, 10 и 12. Прикрепляется к стойкам с помощью прочных стальных крючков и прорезей.

### Стойка со скользящим фиксатором

Телескопические стойки свободно регулируются от минимальной до максимальной высоты. Фрикционный замок выдерживает практически любой вес, если имеется выпуск размером хотя бы с кончик пальца.

## Piper

Piper фирмы Draper - высококачественный портативный экран, сочетающий в себе такие достоинства, как доступность, легкость при транспортировке и молниеносность установки. Все, что вы должны сделать, - поднять стойку, выбрать для нее высоту и поднять экран. В то время как другие производят портативные экраны с использованием ненадежного покрытия Mylar, высококачественный и недорогой Piper фирмы Draper имеет устойчивую к разрыву стекловолоконную матово-белую просмотровую поверхность с черной окантовкой и 30 дюймов черного "возвышения" ниже области просмотра. Во время хранения и транспортировки телескопическая стойка складывается и крепится на обратную сторону корпуса из прессованного алюминия. Для установки, поверните ножки перпендикулярно по отношению к корпусу и выдвиньте стойку на необходимую вам высоту. Одним нажатием кнопки экран открывается, после чего его можно легко поднять одной рукой. Блокирующие рычаги позволяют осуществлять установку на любой высоте в пределах длины стойки.

Диагональ	Полезная площадь (ВхШ,см)	Диапазон высот, см	Габариты в закрытом виде, см (ГхВхД)	Длина корпуса,см	Вес, кг
-----------	---------------------------	--------------------	--------------------------------------	------------------	---------

#### 4:3 NTSC/PAL формат

60"/152 см	91 x 122	115-191	10 x 12 x 137	135	5
72"/183 см	110 x 147	134-210	10 x 12 x 162	161	6
84"/213 см	128 x 171	152-228	10 x 12 x 185	184	7

#### 16:9 HDTV формат

55"/140 см	69 x 122	92-168	10 x 12 x 137	135	5
661/2"/169 см	83 x 147	106-182	10 x 12 x 162	161	6
77"/196 см	96 x 171	119-196	10 x 12 x 185	184	7

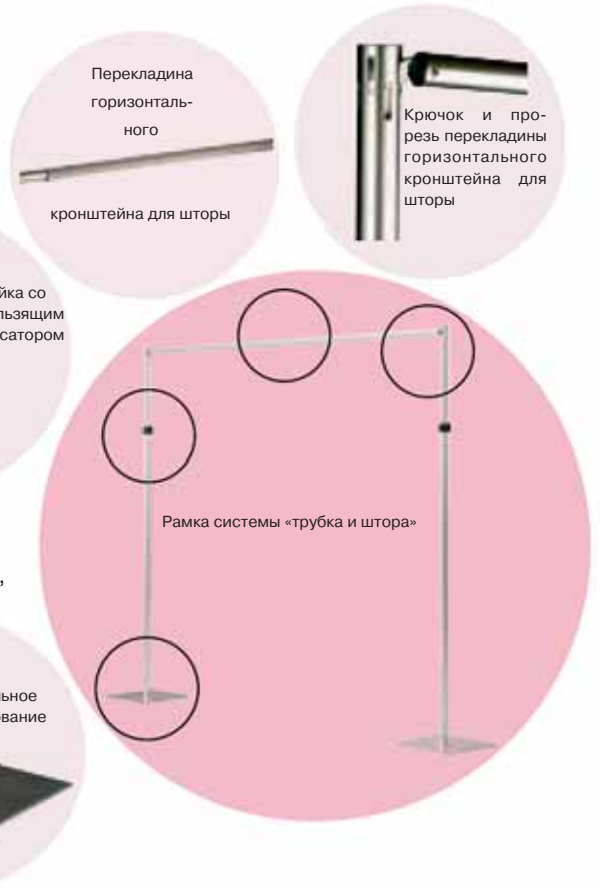

### Стальное основание

Прочное и не привлекающее внимания. Изменяемое положение стержня позволяет производить установку напротив стены или в углу. 3/8 x 18 x 18 (16 кг), или выберите легкое основание, 3/16 x 18 x 18 (8 кг).



По часовой стрелке: Piper открыт и готов к показу; экран свернут, чтобы можно было увидеть его телескопическую стойку; закрыт для хранения.

Фотографии на этой странице любезно предоставлены фирмой DRAPER Inc.

## StageScreen

### Новая концепция в дизайне экранов

В StageScreen используются 8" (20 см) рамы-фермы, которые значительно прочнее, чем рамы традиционной ширины. Каждая секция помечена определенным цветом, что обеспечивает быструю и простую сборку (все цвета секций отражены в инструкции, входящей в комплект поставки).

В ходе специальных испытаний на прочность StageScreen оказался на 60% прочнее и износоустойчивее, чем экраны с обычными рамами.

### Быстрая и легкая сборка

StageScreen собирается в несколько раз быстрее, чем аналогичные экраны. Специальные межсекционные фиксирующие элементы позволяют быстро и легко собрать раму экрана, а крепления DuraLoop™ с нейлоновыми вставками в петлях — правильно растянуть полотно на раме. В результате, изображение от проектора, спроецированное на идеально ровную поверхность, дает картинку высочайшего качества.



Варианты инсталляции: на стене или на специальных опорах (дополнительная опция).

### Стандартные поверхности экрана

Black-Backed M1300 — превосходная матово-белая (MW) рассеивающая поверхность с черной подложкой.

Cineflex — нейтральная серая поверхность для обратной проекции изображения.

### Удобный кейс

StageScreen поставляется с кейсом для переноски экрана соответствующего размера. Также в комплект входит напольный брезент для поддержания чистоты поверхности экрана во время его установки.



### Размеры

StageScreen предлагает экраны 33 стандартных размеров с максимальным размером 549 1829 см или 19,1 метров по диагонали. На заказ можно изготовить экраны других размеров.

Диагональ, см	Изображение, см	Диагональ, см	Изображение, см
<b>NTSC/PAL формат</b>		<b>Мультиформат</b>	
305	183 x 244	1273	366 x 1219
381	229 x 305	1591	457 x 1524
457	274 x 366	1910	549 x 1829
534	320 x 427		
610	366 x 488		
686	412 x 549		
762	457 x 610		
915	549 x 732		
1143	686 x 914		
1524	914 x 1219		
<b>16:9 HDTV формат</b>		<b>16:10 HDTV формат</b>	
350	171 x 305	287	152 x 244
420	206 x 366	360	191 x 305
490	240 x 427	432	229 x 366
560	274 x 488	504	267 x 427
630	309 x 549	575	305 x 488
700	343 x 610	647	343 x 549
839	411 x 732	719	381 x 610
1049	514 x 914	863	457 x 732
1399	686 x 1219	1078	572 x 914
		1438	762 x 1219



## Просветные экраны

Каждая система просветных экранов имеет уникальное сочетание параметров, что нужно для конкретного экрана – распределение мест в аудитории, проекционное оборудование (светоотдача, резкость и формат изображения), уровень общего освещения. Фирма Draper – ведущий производитель жестких просветных экранов. Только фирма Draper может предоставить 5 уникальных технологий просветных экранов, чтобы удовлетворить любые требования.

- **IRUS** (стр. 33) – (Infinite Resolution Uniformity Screen). Запатентованная технология фирмы Draper. Разработан специально для однолинзовых видео и мультимедийных проекторов с высоким разрешением. Идеален для SXGA и UXGA изображений.
- **Vortex** (стр. 34) – экран разработан на основе двух технологий – оптической и диффузионной. Новый просветный экран совмещает прекрасную равномерность от углов к центру и подавление рассеянного света оптических просветных экранов с высоким разрешением диффузионных просветных экранов.
- **Cinescreen®** (стр. 35) – акриловый экран фирмы Draper с диффузионным оптическим покрытием. Возможен выбор оптического покрытия и его цвета в соответствии с конкретными задачами. Совместим со всеми проекционными форматами.
- **DiamondScreen™** (стр. 36) – оптический просветный экран с исключительно ярким изображением в широком диапазоне полей зрения.
- **Holo-View** (стр. 37) – революционный голографический экран сделает незабываемым любой выставочный стенд, зал музея, салон продаж. Кажется, что изображение появляется ниоткуда, когда луч проектора падает на экран! Зритель одновременно видит изображение и то, что находится за ним.
- **High Contrast Black** Экраны Draper серии High Contrast Black предназначены для систем обратной проекции и могут быть использованы, скажем, для создания видеостен, а также других схожих нужд. Особенность экранов High Contrast Black – демонстрация сочного цветного изображения вне зависимости от условий освещения помещения. Совершенная оптическая система контроля света вкупе с абсолютно черным покрытием экрана исключают влияние окружающего освещения на показатель уровня черного цвета на демонстрируемом видеоряде.

### Cineframe®

Экономические затраты и другие проблемы, связанные с установкой жестких просветных экранов фактически исчезают при использовании крепежных конструкций Cineframe® заводской установки. Их можно использовать для экранов DiamondScreen и Cinescreen. В этом случае экран просто помещают в сделанный в стене проем, украшенный отделкой, подгоняют его в нужное место с помощью тонких прокладок и, при необходимости, регулируют его положение. Нанимать для этого специалиста не нужно. Крепежные конструкции (четыре модели) изготавливаются штамповкой из анодированного алюминиевого сплава 6063-T5.

#### System 400

Модель System 400 упрощает ваши работы по установке экрана. Подготовьте проем в стене размерами на 0,6 см больше, чем общие размеры конструкции, скользящим движением вставьте в него экран и закрепите его болтами. Никаких отделочных работ не требуется. Модель System 400 имеет декоративную отделку шириной 4,5 см, которая скроет это отверстие. Зрители увидят только привлекательного вида рамку вокруг Вашего экрана. Данная крепежная система подходит для любых экранов Cinescreen или DiamondScreen толщиной 0,6 см. Конструкция имеет отделку черного цвета.

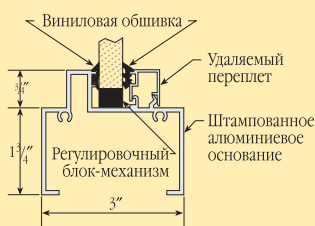

System 300 и 200

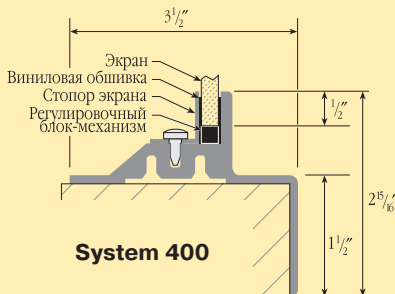

System 400

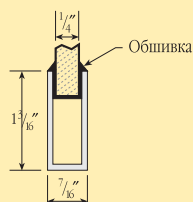

System 100

#### System 300

Добавляет 10,7 см к размеру экрана. Уменьшает площадь ясно видимого изображения на 2,5 см в каждом измерении. Подходит для экрана Cinescreen любого размера, толщиной 0,9 или 1,2 см. Можно выбрать отделку светлую анодированную или под бронзу с чернением.

#### System 200

Такая же прочная конструкция, что и у модели System 300, но изготовлена под меньшую толщину стены. Подходит для экранов Cinescreen толщиной 0,6 или 0,9 см и площадью 182,9 x 304,8 см, а также для любых экранов DiamondScreen. Можно выбрать отделку светлую анодированную или под бронзу с чернением.

#### System 100

Простая гладкая рама для экранов Cinescreen меньшего размера. Добавляет 4,4 см к высоте и ширине экрана. Уменьшает площадь обозрения на 2,2 см в каждом измерении. Подходит для экранов Cineplex размером 0,6 x 182,9 x 243,8 см, Cineglass размером 0,6 x 121,9 x 152,4 см, а также для любых экранов DiamondScreen. Можно выбрать отделку светлую анодированную или под бронзу с чернением.

## Проектирование просветной системы

Для обеспечения наилучшего проецирования на просвет необходимо просчитать ряд параметров: правильный размер экрана, размещение и оптические свойства.

**Размер** – для хорошей читаемости текста мы предлагаем следующие правила:

- **L** – расстояние от экрана до последнего ряда зрителей
- **Высота экрана**  $> L/4$  для формата изображения 4:3. (Для презентации сдвоенного изображения используйте  $L/3$ , для центров управления используйте  $L/2$ )
- **Размещение** – Экран следует устанавливать достаточно высоко над уровнем зрителей, чтобы обеспечить беспрепятственный обзор. При этом центр экрана должен размещаться не более чем на 20 градусов над уровнем зрителей. Если уровень пола неодинаковый, а имеет ступень, то нижняя часть экрана должна быть приподнята над полом на 36”–48”.
- **Аудитория** – Идеально, если все зрители будут размещаться под углом 30 градусов от оси проекции и никогда не превышать 45 градусов. Первый ряд мест должен быть на расстоянии в 2 раза превышающем ширину экрана.
- **Освещение аудитории** – Большинство просветных экранов Draper предназначено для использования в освещенных комнатах. Оптические качества усиливаются, если прямой или отраженный свет не попадает на экран.
- **Проекционное расстояние** – Идеально, если глубина проекционной комнаты в 2 раза больше ширины экрана. Часто это не выполнимо, поэтому высококачественные зеркала с внешним отражающим покрытием можно использовать для «складывания» проекционного расстояния, чтобы достичь желаемого изображения в пределах короткой дистанции. Система просветных экранов Draper – это легкое, удобное решение.



### Яркость и равномерность.

Схемы справа полезны для оценки коэффициента усиления (яркости) и равномерности просветных экранов Draper. Чем более плоская кривая будет в конусе, где размещены места зрителей, тем более равномерное изображение они увидят, так как изображения многих современных проекторов намного ярче в центре, чем по краям. Поэтому, это важный фактор для успешной инсталляции. Чем выше кривая, тем ярче изображение в центре.

Для более точного соответствия параметрам помещения и проекционного оборудования компания Draper предлагает изготовить оптические покрытия Cinescreen на заказ. Для обеспечения яркости и равномерности выберете оптическое покрытие, выберете оптический оттенок, чтобы установить нужный уровень контрастности и подберите необходимую подложку. (см. стр. Cinescreen)

Экраны IRUS обеспечивают отличную равномерность и возможность считывания текста при использовании проекторов любых типов. Этот экран был создан специально для демонстрации изображений с разрешением SXGA, UXGA и более высоких.

Новый экран Vortex совмещает лучшие характеристики двух технологий просветных экранов – оптическую и диффузную. Обеспечивает необыкновенную равномерность и широкий конус обзора.

Схема распределения света системы сложных акриловых линз экрана Diamondscreen происходит по клинообразному профилю, перекрывающему широкий горизонтальный угол обзора, тем самым вертикальное распределение света снижается до минимума. Обеспечивает отличную яркость и равномерность с CRT проекторами. Оптика DiamondScreen в некоторых случаях может конфликтовать с изображением от однолинзовых видео и data-проекторов.

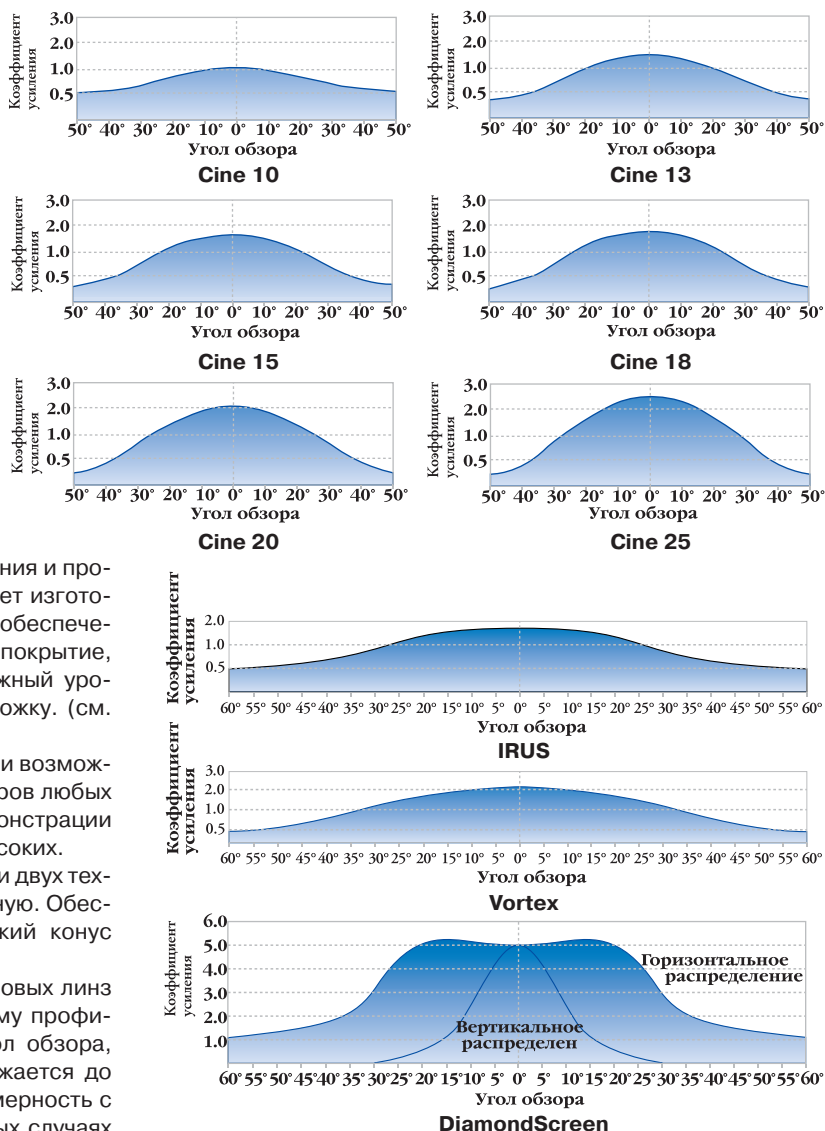

## IRUS

Экран фирмы Draper «IRUS» специально сконструирован для использования с любыми моделями проекторов. На сегодняшний день SXGA и UXGA проекторы имеют более высокое разрешение чем было до этого. Это означает, зритель готов воспринимать больше информации. Именно для таких проекторов необходим экран IRUS.

Для того, чтобы передавать большие объемы информации зрителям в экранах IRUS используется запатентованная технология, обеспечивающая более резкое, особенно равномерное изображение. Этот экран обеспечивает самое высокое разрешение, которое только может воспринять человеческий глаз. Изображение настолько целостное, что оно прекрасно видно даже под углом 90 градусов (хотя изображение будет сильно искажено при такой перспективе). Равномерное распределение яркости, исключая появление горячих пятен. Экран IRUS обеспечивает отличную контрастность даже в освещенных помещениях с превосходной передачей цветов и оттенков.

Экран IRUS идеален для центров управления, где операторы часами должны отслеживать незначительные изменения среди больших объемов информации. Экран IRUS предлагает:

- Высокая степень разрешения
- Однородная яркость от центра до углов экрана
- Высококачественное цветопередача
- Отличная контрастность
- Уникальное отделочное покрытие для защиты от слепящего блеска на 1/4" акриловой основе
- Коэффициент усиления 1
- Угол обзора 180°
- Размеры до 120" по диагонали
- Идеально подходит для дисплеев SXGA и UXGA

### Инсталляция

Для обрамления одного экрана используются Draper Framing Systems 100, 200 или 400. Для нескольких экранов и для видеостен подходят Framing Systems фирмы Draper: Zero Edge, Clear Lexan или System 200 для видеостен.

## Vortex

Новый экран Vortex – это сочетание самых лучших характеристик двух технологий просветных экранов – оптической и диффузной. Линзы Френеля диаметром 0,5 мм собирают свет от проектора и распределяют его в нужном направлении, так как диффузная технология обеспечивает перераспределение света во всех направлениях влево, вправо, вверх, вниз и в центр. Результат – превосходное проекционное изображение:

- Уникальное разрешение.
- Высочайшая цветовая контрастность.
- Исключительный вертикальный и горизонтальный угол обзора.
- Равномерная яркость без горячих пятен.
- Исключительно равномерное распределение яркости по всей плоскости экрана.

Уникальные характеристики экрана Vortex обеспечивают важные преимущества:

- Vortex предназначен для однолинзовых проекторов.
- Проекционный свет выравнивается и равномерно распределяется, благодаря чему экраны Vortex оптимально подходят для создания видеостен и комнат, где зрительные места расположены рядами.
- Угольно серый тон экрана обеспечивает превосходную цветовую контрастность при интенсивном общем освещении.
- Диффузионный слой выполнен из акрила, и поэтому его нельзя поцарапать или сломать.

### Инсталляция

Если вам необходимо обрамление для одиночного экрана, выберете системы рам 100, 200 или 400. См. детальное описание систем обрамления на стр. 36. Для мультиэкранных систем или видеостен используйте совместимые с ним рамы Zero Edge, Clear Lexan или Систему 200 для видеостен.



Диагональ	Полезная площадь, см	Экран В x Ш, см	Вес, кг
-----------	----------------------	-----------------	---------

#### NTSC/PAL формат

60"/152 см	91 x 122	94 x 124	37
67"/170 см	102 x 136	105 x 139	47
72"/183 см	110 x 146	112 x 149	49
84"/213 см	128 x 171	131 x 173	73
90"/229 см	137 x 183	140 x 185	83
96"/244 см	146 x 195	149 x 198	94
100"/254 см	152 x 203	155 x 206	102
120"/305 см	183 x 244	185 x 246	145

#### 16:9 HDTV формат

92"/234 см	114 x 203	117 x 206	74
106"/269 см	132 x 234	135 x 236	102



Диагональ	Полезная площадь, см	Экран В x Ш, см	Вес, кг
-----------	----------------------	-----------------	---------

#### NTSC/PAL формат

60"/152 см	91 x 122	94 x 124	37
67"/170 см	102 x 136	105 x 139	47
72"/183 см	110 x 146	112 x 149	49
84"/213 см	128 x 171	131 x 173	73
90"/229 см	137 x 183	140 x 185	83
96"/244 см	146 x 195	149 x 198	94
100"/254 см	152 x 203	155 x 206	102
120"/305 см	183 x 244	185 x 246	145
125"/318 см	190 x 253	192 x 256	156
140"/356 см	214 x 285	217 x 288	195
150"/381 см	230 x 306	232 x 308	216
160"/406 см	245 x 326	247 x 329	236

#### 16:9 HDTV формат

92"/234 см	114 x 203	117 x 206	74
106"/269 см	132 x 234	135 x 236	102
119"/302 см	147 x 264	150 x 267	136
133"/338 см	165 x 295	168 x 297	159

## DiamondScreen™

DiamondScreen изготовлен с применением акрилового материала. Особенностью его покрытия является использование линз Френеля и двояковыпуклых линз, что обеспечивает высокую точность. В результате равномерного распределения проецируемого света изображение получается ярким обеспечивает невысокий световой поток.

Диагональ	Полезная площадь, см	Экран В x Ш, см	Вес, кг
-----------	----------------------	-----------------	---------

### NTSC/PAL формат

60"/152 см	91 x 122	94 x 124	41
67"/170 см	102 x 136	105 x 139	45
72"/183 см	110 x 146	112 x 149	50
84"/213 см	128 x 171	131 x 173	68
90"/229 см	137 x 183	140 x 185	82
96"/244 см	146 x 195	149 x 198	84
100"/254 см	152 x 203	155 x 206	91
120"/305 см	183 x 244	185 x 246	125
125"/318 см	190 x 253	192 x 256	136
140"/356 см	214 x 285	217 x 288	193
150"/381 см	230 x 306	232 x 308	227
160"/406 см	245 x 326	247 x 329	256
170"/432 см	258 x 345	262 x 349	370
180"/457 см	274 x 365	277 x 369	379
190"/483 см	289 x 385	293 x 389	408
200"/508 см	301 x 403	305 x 406	417

### 16:9 HDTV формат

92"/234 см	114 x 203	117 x 206	77
106"/269 см	132 x 234	135 x 236	102
119"/302 см	147 x 264	150 x 267	136
133"/338 см	165 x 295	168 x 297	159
161"/409 см	203 x 356	206 x 358	234



Экран DiamondScreen предлагает:

- Панорамный горизонтальный угол обзора 180° и самый большой вертикальный угол обзора.
- Высококонтрастный серый оттенок обеспечивает высокую цветовую контрастность.
- Антиотражающие свойства сохраняются даже при сильном внешнем освещении.
- Равномерное распределение яркости.
- Высокий коэффициент усиления 3-5.
- Большое разнообразие размеров, включая крупные размеры для профессионального применения.

## HoloView

Просветный экран HoloView прекрасно смотрится в музеях, банках, развлекательных центрах – везде, где нужно привлечь взгляд аудитории.

Экран HoloView состоит из акрила толщиной 1/2" и с голографической оптической средой в матрице. Подходит к любому проектору с цифровой коррекцией трапеции. Проектор следует размещать под углом ±22–36° от перпендикуляра к поверхности экрана. Голографическая пленка отражает случайный свет, поэтому вам не требуется изолировать для проектора пространство за экраном. Экраны HoloView имеют размеры до 120" по диагонали. При всех размерах поверхность экрана представляет собой единое целое, не имеет швов, линзы не видны.

Диагональ	Полезная площадь, см	Экран В x Ш, см	Вес, кг
-----------	----------------------	-----------------	---------

### NTSC/PAL формат

40"/102 см	52 x 86	60 x 86	36
46"/117 см	63 x 98	70 x 98	39
50"/127 см	68 x 108	76 x 108	39
60"/152 см	84 x 128	92 x 128	41
67"/170 см	95 x 140	103 x 140	45
72"/183 см	102 x 152	111 x 152	50
84"/213 см	120 x 177	128 x 177	68
90"/229 см	129 x 189	137 x 189	82
96"/244 см	136 x 203	144 x 203	84
100"/254 см	143 x 214	151 x 214	91
110"/279 см	154 x 235	162 x 235	113
120"/305 см	170 x 256	178 x 256	125



1. Алюминиевые поддерживающие полосы в верхней и нижней частях экрана. Поддерживающие полосы можно установить и по бокам: слева и справа начиная с размера 84". Алюминиевые поддерживающие полосы добавят к габаритным размерам дополнительные 1/8"
2. Монтажная ферма для больших экранов размещается в верхней части экрана. Поддерживающая полоса – в нижней части. Draper рекомендует использовать монтажную ферму для экранов 90" по диагонали и больше, чтобы предотвратить наклон.
3. Проекционные линзы «Hotspots»: HoloView устанавливается не по оси для комфорта глаза.



## Cinescreen®

Экран Cinescreen фирмы Draper отличается от других жестких просветных экранов двумя очень важными особенностями:

- Оптическое покрытие Cinescreen было разработано для обеспечения износостойкости. Никакой другой производитель не предложит вам такую защиту.
- Только Draper предоставляет на выбор шесть различных оптических поверхностей, каждая из которых предлагается заказчику с тремя уникальными оптическими оттенками на выбор.



С экраном Draper Cinescreen вы можете выбрать оптимальное сочетание оптического покрытия и оттенка в зависимости от вашего проекционного оборудования, расположения мест в аудитории, нужного уровня контрастности, формата изображения, уровня общего освещения и эстетических соображений. Только фирма Draper предлагает вам такое разнообразие.

### Планирование

Когда уточняется или заказывается экран Cinescreen, необходимо знать следующее: габариты, толщина подложки, оптическое покрытие, оттенок, требуется ли ArmorKote или NonGlare, требуется ли рама фабричной установки.

### Подложка

В качестве подложки к экранам Cinescreen Draper использует стеклянные пластины тонкой обработки и чистый акрил. Их оптические качества очень похожи: современный акрил на много усовершенствован и передает свет намного лучше, чем стеклянная пластина. Здесь представлены некоторые характеристики и рекомендации:

**Cineglass** – рекомендуется для максимальной звукоизоляции, устойчиво против царапин и долговечно. Весит приблизительно в 2 раза больше, чем акрил, легче бьется, должно устанавливаться стекольщиком.

**Cineplex** – легкое, долговечное, устойчивое к поломкам. Легче устанавливается. Требуется более тщательной очистки, т.к. акрил царапается легче, чем стекло. Менее изолирует звук, чем стекло.

	Cineglass			Cineplex		
Толщина	1/4"	3/8"	1/2"	1/4"	3/8"	1/2"
Макс. размер, см	183 x 244	305 x 518	305 x 518	274 x 412	274 x 610	274 x 610

### Оптические покрытия

**Cine 10** – покрытие с необычайно широким углом зрения для обеспечения максимальной равномерности. Коэффициент усиления – 1,0. Для проекторов с большим световым потоком.

**Cine 13** – коэффициент 1,3. Покрытие, обеспечивающее большие углы зрения и равномерное распределение светового потока. Для любых форматов и проекторов высокой яркости.

**Cine 15** – коэффициент 1,5. Покрытие замечательно широкоугольное с равномерным световым распределением. Для изображений всех форматов и проекторов высокой яркости.

**Cine 18** – коэффициент 1,8; средний и широкий угол обзора. Для всех проекционных форматов, включая видео.

**Cine 20** – максимальный коэффициент 2,0. Угол зрения больший, чем у Cine 25. Применим при относительно высоких уровнях освещенности помещения. Для всех проекционных форматов, включая цифровой, графический и видео.

**Cine 25** – коэффициент 2,5. Небольшие углы зрения; для использования с проекторами с небольшим световым потоком. Хорошее разрешение и цветопередача.

### Оптические оттенки

Оптические цвета либо оттенки – это важная модификация оптического покрытия. Цвет оптического покрытия влияет на контрастность и цветовые характеристики. Все шесть оптических покрытий могут быть трех цветовых модификаций.

**HC-High Contrast** – темно-серый цвет покрытия. Впечатляющая контрастность и цветопередача. Особенно рекомендуется для мультимедиа проекторов. В сочетании с оптическим покрытием с небольшим коэффициентом усиления HC обеспечит изображение с изумительным черным цветом даже в освещенном помещении.

**NG-Neutral Grey** – стандартная модификация. Средний серый цвет. Хорошая контрастность и цветопередача. Равномерное распределение яркости по всему углу обзора. Для всех проекционных форматов и изображений.

**W-White** – нейтральный белый оттенок. Контрастность немного ниже, чем у NG, небольшие отличия в цветопередаче, по сравнению с NG. Замечательно отражает луч лазерной указки. Необходимо контролировать освещенность помещения.

### Дополнительные покрытия

**ArmorKote** – Оптические покрытия фирмы Draper довольно устойчивы к истиранию. Чтобы дополнительно защитить их от поломок рекомендуем добавить ArmorKote. Это покрытие высокоустойчиво к растворителям, к истиранию и обычным повреждениям от ручек, пальцев, указок и карандашей. Устойчиво к жирам, маслам и аммиаку; очень устойчиво к большому количеству растворителей и даже к часто применяемому маркеру и мелу. Оно невидимое, не сказывается на качестве изображения и является самым надежным из всех защитных покрытий.

**NonGlare** – крепится на фронтальной стороне экрана для обеспечения антиотражающих свойств. Слегка снижает резкость. Рекомендуется, когда применены определенных систем зеркал и /или оптических покрытий. Используются для проектора.

Фотографии на этой странице любезно предоставлены фирмой DRAPER inc.

## Заказные видеостены

### Неотъемлемая часть проектирования видеостен.

Видеостены с просветными экранами широко используются в залах командного управления, ситуационных центрах, в местах проведения спортивных соревнований, залах рекламирования торговой продукции и в индустрии развлечений. С 1985 г. фирма Draper приобрела исключительный опыт в проектировании и изготовлении заказных видеостен и сопутствующей продукции для отображения электронной информации. Имея опыт инсталляций более чем в 70 странах, фирма Draper является признанным мировым лидером в той области индустрии проекционных экранов, которая имеет наибольший спрос.

Располагая уникальными типами просветных экранов, видеостенными рамочными системами и системами монтажа проекторов, а также накопленным годами опытом проектирования, высококвалифицированные инженеры фирмы Draper могут обеспечить оптимальное решение, удовлетворяющее любому требованию отображения информации. Всегда учитываются технологические и человеческие факторы. Все проектирование поддерживается расчетами на компьютерах.

Экраны IRUS, Vortex, Cineplex и DiamondScreen могут быть использованы в видеостенах с индивидуальными размерами от 30" до 180" по диагонали. Компания Draper предлагает три варианта обрамления видеостен.

### Беззастенчивая (с нулевым краем) рамочная система Zero Edge Framing System

Рамочная система фирмы Draper с нулевым краем (без разделителей) является единственной оптически бесшовной большезэкранной рамочной системой. Каждый экран системы поддерживается с четырех сторон легкими неотражающими перегородками, выполненными из штампованного алюминия. Экраны монтируются с «нулевым зазором» (около 0,5 мм).

Экранные модули этой системы можно устанавливать в стену или отдельно стоящую полиэкранную систему фирмы Draper (Draper MultiScreen System). Возможны любые конфигурации панорамных и наклонных видеостен. Отдельные модули полностью поддерживают себя сами, при этом уменьшается вероятность искривления экрана. Запатентовано.

### Рамочная система с краевым покрытием Close Edge Clear Lexan® Framing System

Это отдельно выполненные экранные модули, обрамленные по периметру слоем из прозрачного лексана (Lexan), обеспечивающего почти бесшовный внешний вид. Реальное разделение экранов составляет 4 мм. Экранные модули по всем четырем сторонам поддерживаются легкими, неотражающими перегородками, выполненными из штампованного алюминия. Эти модули могут монтироваться внутри существующего проема в стене. С использованием прозрачных рам Clear Lexan Frames возможна реализация любых конфигураций панорамных или наклонных видеостен.

### Рамочная система 200 Video Wall Framing System

Данная модель предлагает максимальную гибкость конструкции и структурную целостность для размещения просветных экранов любого размера. Система полностью унифицирована для обеспечения совершенно однородного, непрерывного изображения независимо от числа экранов или ярусов во всем массиве. Изготовление и сборка видеостен сложного панорамного закругления выполняется с беспрецедентной точностью и структурной целостностью.

Запатентованная двухкомпонентная система деления изображения с вертикальными и горизонтальными разделителями, позволяющая удалять отдельные экраны без нарушения остальной части видеостены. Легкие разделяющие, неотражающие перегородки уничтожают взаимовлияние соседних проецируемых изображений. Все элементы системы System 200 выполнены из штампованного алюминия с черным анодированным покрытием. Каждый элемент имеет свое обозначение и снабжен подробной инструкцией по сборке. Запатентовано.



Фотографии на этой странице любезно предоставлены фирмой DRAPER inc.

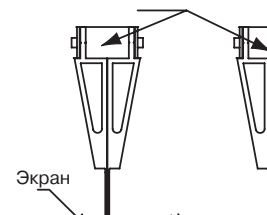

Беззастенчивая рамочная система

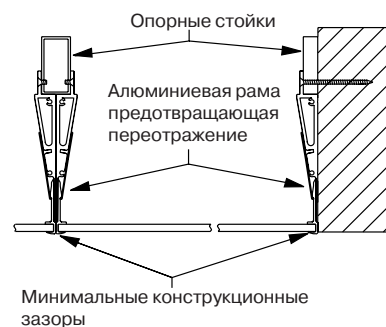

Минимальные конструкционные зазоры

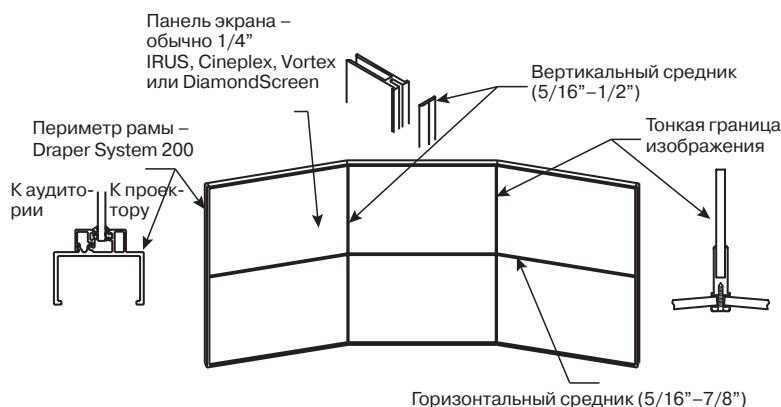

## Полиэкранная система

Полиэкранная система фирмы Draper представляет собой самонесущую каркасную конструкцию, объединяющую просветный экран, монтажные кронштейны для проектора и зеркало с наружным покрытием. Эта система предназначена для центров управления и других областей применения видеостен. Каждая модель системы содержит 2 или более просветных экранов, монтажные кронштейны и зеркала. Все эти компоненты смонтированы один над другим в тщательно рассчитанных положениях. В нижней секции находится очень удобная панель для доступа к проектору. Она устанавливается таким образом, что убрать ее можно очень просто и без инструментов.

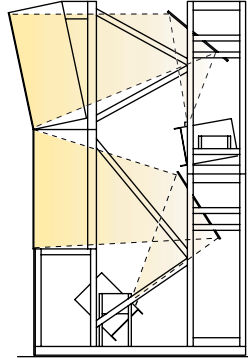

Полиэкранная система имеет следующие преимущества:

- Проектируется и изготавливается под ваши конкретные условия.
- Объединение системы в единую конструкцию позволяет сэкономить ценное пространство на полу.
- Конкретные варианты системы могут иметь 2, 3 или 4 экрана, расположенные один над другим, причем верхний экран, при необходимости, может быть установлен с наклоном вперед для удобства зрителей.
- Выравнивающая платформа для точной установки проектора.
- Возможно выбрать следующие просветные экраны: IRUS, Vortex, Cinescreen, DiamondScreen.
- Выберите раму для экрана: Zero Edge (невидимые стыки) или прозрачную Clear Lexan®
- Размер экрана по диагонали от 30" до 135".

Пример полиэкранной системы (показано 2 экрана)



## Конструкции для монтажа проекторов Projector Support Structure

При построении заказной видеостены проекторы должны быть установлены и надежно закреплены на соответствующем фокусном расстоянии от экрана. Фирма Draper предлагает сложные конструкции для монтажа проекторов, спроектированные и построенные по требованию заказчика. Проекторы размещаются в нужном положении относительно экранов видеостены. Данные конструкции имеют следующие особенности:

- **Рамы**, подобранные по размерам проектора;
- **Крепежные пластины** из обработанного алюминия с прорезями для быстрой регулировки;
- **Единый сварной каркас** из стального профиля;
- **Дополнительные поворотные платформы** для точного позиционирования проекторов;
- **Любая решетчатая конфигурация** для прямого и зеркального проецирования;
- **Зеркала**, если нужны, из стекла с внешним отражающим покрытием и 94% отражательной способностью (см

## Кожух для видеоконференционной камеры

Кожух для видеоконференционной камеры фирмы Draper обеспечивает быструю и несложную операцию по установке в него камеры для видеоконференций. Камеру в этом кожухе легко встроить в стенную нишу за стеклянной дверцей на шарнирах, изготовленной из закаленного стекла. Инсталлятор просто «вырезает» в стене нишу нужного размера, вставляет в нее стальной пятистенный каркас и крепит его «быстрыми» прижимами. Никаких дополнительных приспособлений и креплений не требуется. Не требуется также никакой отделки: кожух имеет рамку, закрывающую шероховатости ниши. Все видимые поверхности отделаны черным эпоксидным покрытием. Предусмотрено четыре удобных кабельных вывода. Кожух пригоден для установки в проемах тонких панелей и гипсолитовых стен. Он выпускается в двух габаритных размерах по высоте, ширине и глубине: 340 x 540 x 560 мм и 225 x 416 x 280 мм и имеет следующие характеристики:

- Точная формовка и вырубка из холоднокатанной стали марки 18;
- Отделка изнутри и снаружи стойким эпоксидным покрытием черного цвета;
- Обрамление передней плоскости корпуса отделочной рамкой шириной 23 мм;
- Четыре отверстия для кабелей;
- Кожух фиксируется в нише или проеме с помощью комплектных «быстрых» прижимов, подходящих для большинства стен и панелей;
- Стеклянная дверца на шарнирах откидывается вперед.



1" (дюйм) = 2,54 см 1' (фут) = 30,48 см

## Draper RPX – система обратной проекции

### Adjustastable RPS раскрывают тайны проектирования систем обратной проекции

Фирма Draper спроектировала регулируемую систему обратной проекции для обеспечения высокого качества изображения с экономией пространства на полу помещения. Эта система отклоняет свет от видео- или слайд-проектора, используя стеклянное зеркало с отражающим внешним покрытием оптически высокого качества.

Регулируемая система обратной проекции состоит из спроектированного по заказу каркаса для крепления проектора, стеклянного зеркала с отражающим внешним покрытием и цельной конструкции из стального профиля для размещения проектора и зеркала в точно заданном взаимном расположении по отношению друг к другу и просветному экрану.

Каркас для крепления проектора выполнен точно по его размерам и допускает регулировку с наклоном оптической оси и прецизионную настройку высоты (без каких-либо инструментов) для нужного позиционирования изображения на просветном экране.

Реальное преимущество регулируемой системы обратной проекции состоит в том, что она реализуется точно по требованиям заказчика. Заказчик сообщает тип и модель проектора, требуемый размер экрана и некоторые простые данные о размерах помещения. Проектировщики фирмы оценивают оптические характеристики и определяют геометрию хода светового луча. В регулируемой системе обратной проекции предусмотрены предустановки для наилучшего соответствия требованиям. В случае, если размеры помещения или технические характеристики проектора изменятся, регулируемая система позволяет подстроиться под новые условия. Высота зеркала и проектора, угол наклона зеркала и положение проектора (сдвиг вперед или назад) – все это можно регулировать. Регулируемая экранная система обратной проекции поставляется в полном комплекте, со всем крепежом и ручными инструментами.

Имеются три модели на выбор:

**RPX** – описана выше;

**RPX/COMPLETE** – это RPX плюс обрамленный экран для обратной проекции, прикрепленный к RPX для создания совершенной сбалансированной системы (описание на странице 45);

**RPX Precision** – RPX плюс точная выравнивающая платформа (описание на странице 45) для идеальной настройки особо важных параметров, например, в случае с «видеостенами» или совмещенными экранными конструкциями.

*RPX включает в себя алюминиевые вставки цвета «синий металлик». Изображенное на рисунке устройство является примером RPX стандартной конфигурации.*



фотографии на этой странице любезно предоставлены фирмой DRAPER inc.

### Эксклюзивные особенности регулировки

**Крепежная пластина для зеркала** – новая конструкция крепежной пластины для зеркала делает его монтаж значительно проще: болты с заплечиками позволяют поднять зеркало в нужное положение и зафиксировать его с соответствующим углом наклона, пока не завернут второй болт. После установки зеркала регулировка его высоты и угла наклона не представляет трудностей, так как для этого предусмотрена градуировка пластины и соответствующие прорези.



**Крепежная пластина для проектора и регулировка высоты** – в новой конструкции пластины для крепления проектора на каркасе есть возможность точной регулировки угла наклона проектора и его высоты, а также регулировка расстояния между каркасом и зеркалом. Предусмотрена также возможность регулировки под новый проектор.



**6-осевая регулируемая платформа Draper**  
Стандартна для моделей RPX и RPX/COMPLETE. Платформа дает возможность модификации всего механизма для достижения наибольшей ровности изображения. Имеется возможность многократного регулирования проецируемой световой дорожки по всем 6 осям для получения совершенного изображения (кроме проекторов, вес которых превышает 45 фунтов.)

### Укрепленные Зеркала

Чтобы узнать об этой опции подробнее, а также ознакомиться с документами и техническими данными всех систем RPX, посетите веб-сайт: [www.draperinc.com](http://www.draperinc.com)



## Система RPX/Complete

Эта система имеет все характеристики регулируемой системы Adjustable RPS плюс просветный экран в раме, прикрепленный к вертикальным стойкам конструкции. Для использования в этой системе предлагается выбор из экранов IRUS, Vortex, Cinescreen или DiamondScreen в раме System 400. Размеры экрана до 240 x 180 см.

Преимущества системы RPS/Complete:

- Экран в раме не связан с проемом в стене. Стена не должна выдерживать тяжесть экрана, поэтому не требуется никакой внутренней отделки или укрепления в проеме. Для установки системы может быть использован не обработанный проем в стене.
- Так как экран вставляется в готовый проем и не подвергается давлению стены, он остается плоским.
- Все компоненты системы крепятся в определенном расположении относительно друг друга: экран–проектор, проектор–зеркало, зеркало–экран.
- Экономится время на инсталляцию, которое сводится к монтажу и регулировке ножек выравнивания на основании RPS.
- Поскольку баланс экрана и зеркала обеспечивается конструкцией, установка проектора и настройка положения изображения становятся более простыми операциями.



## Система RPX/Precision

Данная модель обеспечивает самые широкие в мире возможности по точной настройке изображения в построенной по заказу системе обратной проекции. Почему это так важно?

Используя возможности тонкой настройки в системе Draper RPS/Precision Alignment Platform, можно прецизионно, отдельно, с шестью степенями свободы отрегулировать положение каждого проектора по высоте, положениям вперед-назад, влево-вправо и углам разворота по крену, рысканию и тангажу относительно соответствующих осей. Уникальная поворотная платформа Alignment Platform позволяет при использовании проектора без внутренних средств настройки устранить трапецеидальные искажения по горизонтали, отрегулировать размеры, сдвиг и поворот изображения.

Эта платформа имеет модификацию для миниатюрных современных проекторов.

### Поворотная платформа Alignment Platform

- 1 ручка регулировки в направлении вперед-назад
- 2 ручка регулировки по углу рыскания
- 3 ручка регулировки в боковом направлении
- 4 ручка регулировки по углу крена
- 5 болты каркаса на крепежной пластине для регулировки угла тангажа



Модель системы RPS/Precision с поворотной платформой Alignment Platform может настраиваться по 6 осям. Она может использоваться также в конфигурациях Projector Support Structure и MultiScreen System

## Система RPS/Lite

Выпускаемая фирмой Draper система RPS/Lite является экономичной зеркальной системой, предназначенной для применения с миниатюрными ЖК- и DLP-проекторами. Подходит любой проектор с массой меньше 2,3 кг. Эта зеркальная система имеет меньшую общую массу, но обеспечивает столь же высокое качество работы и имеет такие же превосходные компоненты, как и фирменные модели Adjustable RPS и RPS/Precision. При этом устойчивость и жесткость конструкции обеспечиваются точным инженерным расчетом, бескомпромиссным применительно к конкретной модели. Проектор монтируется на черной ламинированной полке, с крепежом через отверстия, предварительно просверленные на заводе по специальной установочной сетке для вашего проектора.

Модель RPS/Lite имеет много качеств, которые делают продукцию фирмы Draper превосходной как по инженерному расчету, так и по исполнению. Это зеркало с внешним отражающим покрытием; прорези на крепежных пластинах для юстировки положения зеркала и проектора; тяжелые направляющие полозья с отверстиями под крепление; простые для исполнения инструкции по сборке. Кроме того, в комплект входят инструменты, необходимые для ручной сборки.

## Зеркала с внешним отражающим покрытием

Продаются отдельно или с системами обратной проекции

Фирма Draper выпускает зеркала с внешней отражающей поверхностью для использования в системах обратной проекции улучшенного качества. Эти зеркала часто используются для изменения направления хода луча от проектора, что сокращает размеры необходимого свободного помещения за экраном. Обычные зеркала не подходят для этой цели, поскольку их отражающее покрытие находится на задней поверхности стекла.

На стеклянную подложку толщиной 6-мм зеркал фирмы Draper по технологии вакуумного напыления нанесено покрытие с отражающей способностью 94%.

### Стандартные размеры зеркал

Размер (В x Ш), см	Размер (В x Ш), см
64 x 102	122 x 152
76 x 102	122 x 188
109 x 127	152 x 229
109 x 152	188 x 254
109 x 188	

Возможны увеличенные и уменьшенные размеры



## Зеркало с системой юстировки Mirror Manager

Система юстировки Mirror Manager может быть использована везде, где установлены зеркала фирмы Draper с внешней отражающей поверхностью. Ее применение делает быстрой и легкой окончательную настройку изображения. Юстировка достигается внесением крошечных изгибов зеркала в восьми зонах, контролируемых ручками.



## Заказная продукция IDS

Фирма Draper специализируется на выполнении заказов по производству экранов для обратной проекции и конфигураций для моделирования, систем виртуальной реальности, центров командного управления, центров сетевых операций, конференц-залов, залов заседаний, тренажерных залов, торгового моделирования, проектированию технологического процесса, мест проведения спортивных состязаний и игр, вещания и телеконференций.

## Плазменная стена

К отличительным особенностям «плазменной стены» Draper относятся:

Особая конструкция из штампованного алюминия и стали, обеспечивающая поддержку монитора, на которой в торговом центре возможно размещение плазменных экранов любого размера и в любом количестве.

Расстояние, отделяющее мониторы друг от друга, составляет всего 2.5 мм.

Уникальный механизм «нажми и открой», расположенный со стороны аудитории: нажмите на монитор, чтобы открыть замок, и выдвиньте экран вперед на 12" с целью его настройки или замены.

Системы охлаждения для обеспечения соответствия требованиям производителя плазменной панели к вентиляции.

Доступ сзади к «плазменной стене» Draper не требуется. После установки каждый монитор может быть вручную подстроен до полного соответствия системе поддержки, и к нему будет осуществляться индивидуальный доступ для быстрого устранения неполадок и регулировки.

Конструкция также рассчитана на размещение ЖК-мониторов.



## Лифты и крепежи для видеопроекторов.

Draper предлагает полный модельный ряд лифтов и крепежей для видеопроекторов и цифровых дисплеев. Для того, чтобы вы могли установить свой проектор под потолком, созданы семь различных моделей моторизованных лифтов.

- **Revelation** – это уникальное крепление обеспечивает постоянную скрытую установку проектора над потолком, а также заметно снижает уровень шума аппарата. Модель Revelation отличает компактность и простота установки. Страница 50.
- **Phantom** – скрывает проектор над потолком и быстро опускает его в рабочее положение. Страница 51.
- **Orbiter** – скрывает проектор над потолком и мягким вращением приводит его в рабочее положение. Страница 52.
- **Micro Projector** – предназначен для установки на потолочной плите, размеры которой не превышают 2' x 2'. Опускает проектор на 4' с помощью компактного ножничного механизма. Страница 53.
- **Лифт Scissor** – проектор можно опустить на 17' относительно его исходного положения. Страница 54.
- **LCD-лифт** – компактный лифт для проектора с закрывающейся дверкой. Имеется два размера. Страница 55.
- **AeroLift 25, 50 и 150** – проекторный лифт упрощенной конструкции для установки даже в самом ограниченном пространстве. Страница 56.

## Управление лифтами для проекторов

Все моторизованные крепежи и лифты для видеопроекторов фирмы Draper поставляются в комплекте с 3-позиционным переключателем, рассчитанным на 220 В. Опции перечислены ниже. За помощью в выборе правильных опций управления обратитесь к списку Controls Planning Sheet, имеющемуся на интернет-сайте [www.draperinc.com](http://www.draperinc.com), а также смотрите стр. 7 данного каталога.

### Управление одной кнопкой

Трехпозиционный переключатель коммутирующий напряжение 12В для лифта Scissor с кнопкой моментального приведения в рабочее положение. Тип переключения – поддерживаемый контакт. Укомплектован крышкой из нержавеющей стали.



### Регуляторы напряжения

Для регулировки низкого напряжения мотора (LVC-III). Совместим с беспроводным передатчиком, кнопочным переключателем или интерфейсом управления. Соединение от модуля управления до выключателей выполнено легким кабелем с напряжением 24 В.



### MC1: Опция низкого напряжения с интерфейсом RS232

Панель управления MC1 имеет возможность двустороннего подключения, принимает команды через ИК-приемник и поддерживает замыкающиеся реле RS232. Возможна радиопередача. Соединенная с IntelliFlex® IPD-4 интерфейсом, MC1 может управляться через локальную сеть, находясь в группах до 4 систем (60 моторов в каждой). Панель доступна в качестве опции для моделей AeroLift, MPL и LCD лифт.



### С LVC-III и MC1 совместимы следующие устройства:

Смотрите страницу 7.

### Настенный переключатель низкого напряжения

Трехпозиционный магнитоуправляемый переключатель низкого напряжения для управления множественными устройствами. Мгновенного действия. Имеется в наличии для всех лифтов фирмы Draper.



### Переключатель с ключом

Подобен стандартному 3-позиционному переключателю Draper, но для его использования требуется ключ (ks-3). 115v и возможна работа с низким напряжением. Подходит для использования вместе с лифтами Orbiter, Phantom, MPL и AeroLifts.



### Выключатель электропитания с ключом

Низкое напряжение или 115v. Этот выключатель устанавливается рядом с переключателем управления и регулирует подачу напряжения на него (ks-1). Подходит для использования вместе с лифтами MPL, Orbiter, Phantom, AeroLifts, Revelation и LCD-лифтами.



### ИК и РФ пульт ДУ

Инфракрасный приемник и переносной передатчик, либо беспроводной передатчик-приемник, работающий на радиочастоте. Совместим со всеми лифтами Draper.

### Управление видеоинтерфейсом (VIC)

Управляйте лифтом проектора Draper в тандеме с моторизованным проекционным экраном Draper с помощью видеоинтерфейса управления. Он заменяет выключатель экрана; для лифта используйте стандартный выключатель или любой другой регулятор, описанный выше. Нажмите на выключатель или на беспроводной пульт ДУ, и лифта с экраном опустится. По окончании презентации вновь нажмите на выключатель и лифт с экраном поднимется автоматически. Для получения более полной информации см. страницу 7. Видеоинтерфейс управления не подходит для лифтов MPL, Phantom, Orbiter и AeroLift 25/50/150. Он несовместим со встроенным или внешним LVC-III.

## Revelation



### Скрывает шум работающего проектора.

Лифт Revelation разительно отличается от традиционных лифтов для проекторов. Традиционные лифты опускают проектор из потолочной ниши или поднимают его из «тайника» стола. Лифт Revelation производства фирмы Draper постоянно скрывает проектор в потолке и ликвидирует шум от его работы. Вы не увидите проектора и не будете слышать шума от его работы ни до, ни во время, ни после его эксплуатации. Видна только навесная дверца в потолке.

В настоящее время выпускаются две модели: Revelation A нуждается в пространстве над потолком высотой 13,625" (34,61 см), Revelation B – 18" (45,72 см).

Двойная система зеркал с внешней отражающей поверхностью Revelation обеспечивает идеальное изображение на Вашем проекционном экране при прикосновении к переключателю или беспроводному пульту ДУ. Revelation и все моторизированные экраны Draper совместимы с Вашей главной системой управления.

Ваша презентация будет необычайно эффектной, если лифт Revelation использовать вместе с экраном для потолочного монтажа. Revelation A и Revelation B совместимы с большинством однолинзовых проекторов.

### Варианты комплектации

- **Размещение в вентиляционном кожухе** – алюминиевый корпус для установки в вентиляционной нише. Оборудован вентиляционной системой с воздухозаборником и воздухоотводом с 4" патрубками для подсоединения к вентиляционной системе помещения.
- **Дверка потолочного доступа** – откидывающаяся дверка размером 2'x2' обеспечивает надпотолочный доступ к устройству для чистки, технического обслуживания или устранения неполадок без нанесения ущерба потолку. Возможны два варианта: окрашенная белым или имеющая углубление для установки в него потолочной панели.
- **Стекланный экран** – сделанный из антибликового стекла, он устанавливается между Revelation и внешней поверхностью зеркала/люком потолка. Экран снижает шум проектора на 80 % и защищает его от воздействия сигаретного дыма, жира и других вредных веществ. Световой поток проектора, пропущенный сквозь экран, практически не теряет своей яркости.
- **Системы управления** – См. стр. 49

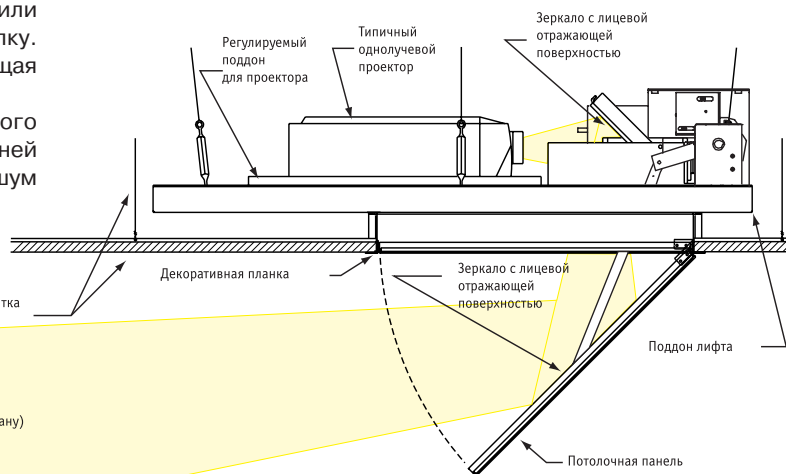

Метод установки Phantom Резьбовая стержень  
Структурный потолок  
Подвесной потолок



Лифт Revelation	Модель A	Модель B
Общий размер (высота x ширина x длина)	2" x 38 1/4" x 34"	2" x 38 1/4" x 44"
Необходимое пространство над потолком*	13 5/8" x 38 1/4" x 34"	18" x 38 1/4" x 44"
Пространство ниже потолка, необходимое для открывания дверцы	приблизительно 17"	приблизительно 17"
Необходимое отверстие в потолке	24 11/16" x 24 11/16"	24 11/16" x 24 11/16"
Грузоподъемность	45,4 кг	45,4 кг
Дверца открывается на	приблизительно на 17"	приблизительно на 17"
Время открывания	9 с	9 с
Вес нетто	38,5 кг	41 кг

\*Пространство для проектора соответствует размеру внутреннего поддона.



# Phantom

**Скрыт в потолке и готов к работе в любой момент.**

Принципиально новый, не имеющий аналогов Phantom – более чем достойная альтернатива другим лифтам для видеопроекторов. Легкое прикосновение вашей руки к выключателю или пульту ДУ – и проектор быстро и бесшумно опускается из-под потолка, приводится в рабочее положение, для удивленной аудитории словно материализуясь из небытия.

Принцип работы Phantom прост: проектор установлен в запотолочной конструкции. Когда она приводится в действие, с помощью люка проектор выдвигается вниз, в вашу комнату, при этом используется привод с высокоточными головками с заранее заданными ограничениями. Чтобы обеспечить световому лучу прямой путь к вашему проекционному экрану Draper, уровень проектора можно с легкостью выровнять в процессе установки.

Настройка ограничений предела выдвижения и угла наклона производится без особого труда. Кроме того, в комплект поставки Phantom входит универсальный кронштейн, позволяющая с легкостью установить вместе с Phantom самые разнообразные модели проекторов. На выбор предлагаются три модели, выбор определяется размером проектора.

- **Системы управления** – См. стр 49.

Технические характеристики	Phantom/Модель «А»	Phantom/Модель «В»
Полный размер (г х ш х в, дюймы)	17 5/8" x 25 9/16" x 14 1/4"	21 5/16" x 32 3/4" x 17 3/4"
Размер потолочной панели (ш х д, дюймы)	15 5/8" x 15 5/8"	19 9/16" x 19 9/16"
Размер потолочного выреза (ш х д, дюймы)	16 3/4" x 16 3/4"	20 3/4" x 20 3/4"
Рекомендуемая высота установки (дюймы)	14 1/2"	18"
Масса устройства нетто	18'	27'
Грузоподъемность	26'	26'
Максимальная ширина проектора (дюймы)	13"	16 7/8"
Комплектное управление	настенный выключатель	настенный выключатель
Опциональное управление	дистанционный ИК- или РЧ-пульт ДУ	дистанционный ИК- или РЧ-пульт ДУ

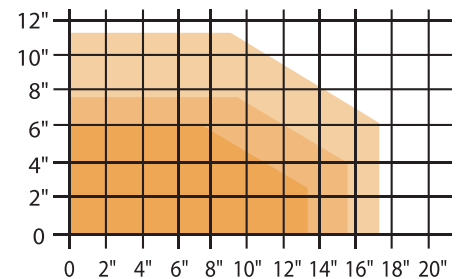
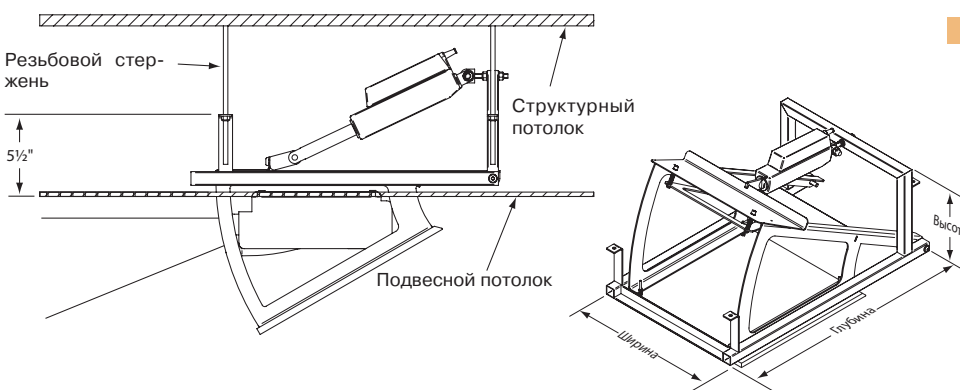

Phantom модель А подходит для проектора, если его размеры (см. таблицу) находятся в наиболее темной зоне.

Максимальная ширина проектора 13 "

Phantom модель В подходит для проектора, если его размеры (см. таблицу) находятся во второй наиболее темной зоне.

Максимальная ширина проектора 13 "



1" (дюйм) = 2,54 см 1' (фут) = 30,48 см

## Orbiter

**Проектор остается вне поля зрения, пока он не придет в рабочее положение.**

Orbiter – это прекрасное новое решение проблемы установки проектора. Уникальный лифт скрывает ваш проектор над потолком и быстрым вращением приводит его в рабочее положение после легкого касания выключателя или пульта ДУ.

Технически изысканная конструкция позволяет установить Orbiter в самые маленькие потолочные ниши. Высокоточная настройка ограничений предела выдвижения и угла наклона не станет проблемой для инсталлятора. Orbiter комплектуется универсальной монтажной кронштейн для соединения со множеством моделей проекторов.

Управляемый опциональным ИК- или РЧ- пультом ДУ, стандартным настенным выключателем или интегрированный в вашу систему управления, Orbiter сделает любое помещение более изысканным.

- **Системы управления** – См. стр. 49



Технические характеристики	Orbiter/Модель «А»	Orbiter /Модель «В»
Полный размер (ш x д x в, дюймы)	23" x 25 9/16" x 14"	27" x 29 1/2" x 16"
Размер потолочной панели (ш x д, дюймы)	19 9/16" x 17 5/8"	21 1/2" x 23 9/16"
Размер потолочного выреза (ш x д, дюймы)	21" x 19"	25" x 23"
Рекомендуемая высота установки (дюймы)	14"	16"
Масса устройства нетто	33"	38"
Грузоподъемность	26"	26"
Максимальная ширина проектора (дюймы)	17"	20 3/4"
Комплектное управление	настенный выключатель	настенный выключатель
Опциональное управление	дистанционный ИК- или РЧ- пульт ДУ	дистанционный ИК- или РЧ- пульт ДУ

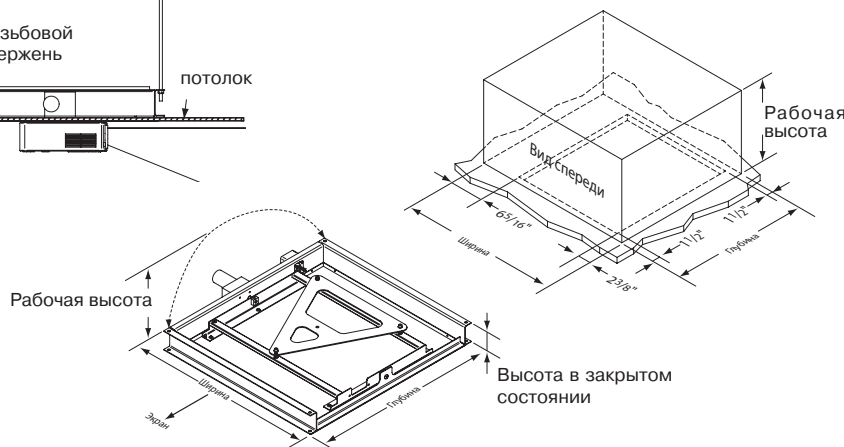
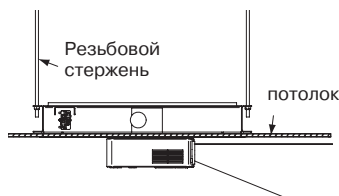
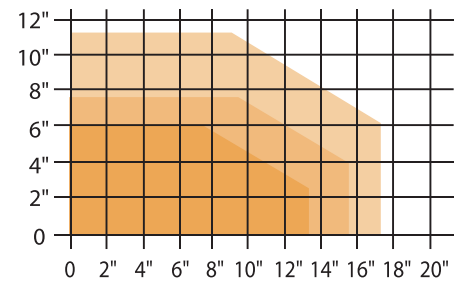

- Orbiter-модель «А» подходит для проектора, если его размеры (см. таблицу) находятся в наиболее темной зоне.
- Максимальная ширина проектора 17"
- Orbiter-модель «В» подходит для проектора, если его размеры (см. таблицу) находятся в наиболее светлой зоне.
- Максимальная ширина проектора 20 3/4"

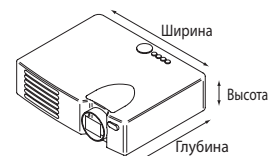

# Micro Projector Lift

Micro Projector Lift (MPL) – небольшое и чрезвычайно удобное устройство, разработанное для современных портативных проекторов. Лифт весит всего 16 кг, может быть установлен в стандартный проем подвесного потолка 60 см x 60 см.

Для этого лифта требуется минимальное запотолочное пространство, так как толщина устройства всего 13 см (без крепежа). Лифт полностью обслуживается в нижнем положении, Вам никогда не будет нужно вскрывать потолок.

«Show» – позиция может быть установлена в любом положении до 122 см.

В MPL использованы три подвески типа ножниц, подобные тем, что эксклюзивно разработаны фирмой DRAPER для лифта Scissor Lift. Проектор может быть прикреплен непосредственно к нижней пластине лифта или прикреплен при помощи фирменного крепежа Low Profile Aero Lift Bracket или SMS крепежа.

Груз поднимается двумя кевларовыми ремнями шириной 1". Ремень безопасности обеспечивает надежную защиту.

Высота в закрытом состоянии не превышает 5" (не считая проектора, подъемного механизма или крышки). Таким образом минимально возможное рекомендованное пространство для потолочного крепления.

## Варианты комплектации

- **Потолочная дверца** – Универсальная стальная потолочная дверца покрытая белой термо эмалью. Возможно закрепление потолочной плитки или окантовка проема.
- **Размещение в вентиляционном кожухе** – Высота варьируется в зависимости от выбранного проектора. Включает в себя потолочную окантовку. Не включает панель для потолочной дверцы.
- **Комплект для обрамления потолка** – Потолочная панель и декоративная окантовка.
- **Потолочная дверца** – Навесная потолочная дверца для доступа к проектору, когда проектор находится в подвесном потолке и доступ к нему неудобен.
- **Крепеж для проектора** – Низкопрофильный крепеж Aero Lift. Описание см. ниже. Проектор также можно монтировать к нижней панели.
- **Фабрично установленные кабели** – RGB, Видео и Синхр.
- **Системы управления** – См. стр. 49

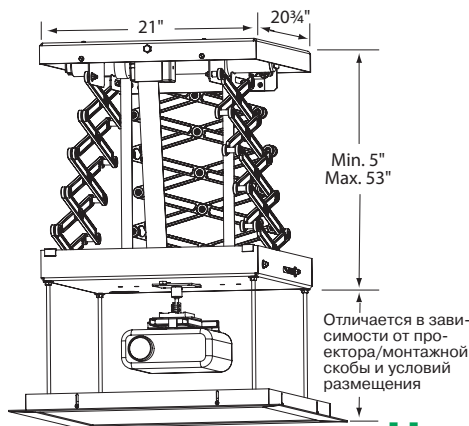

## Низкопрофильный крепеж для лифта AERO

Фиксированное крепление для низкопрофильной потолочной установки с нашим универсальным креплением, предназначенным для проекторов, весящих менее 12 кг. Позволяет расположить верх устройства на расстоянии всего лишь 4 7/8" от потолка (\*может незначительно отличаться в зависимости от выбора проектора). Шарнирное соединение позволяет производить наклон устройства на 30° вверх и вниз и вращение на 360° вокруг вертикальной оси. Низкопрофильное аэрокрепление может использоваться во всех лифтах для проекторов фирмы Draper.



## Габаритные размеры и характеристики лифта Micro Projector Lift

Высота лифта в закрытом положении <sup>1</sup>	5"
Габаритные размеры (ширина x длина)	21" x 20 3/4"
Потолочная крышка	23 1/2" x 23 1/2"
Дополнительная вентиляционный кожух (ширина x длина) <sup>2</sup>	23 7/8" x 23 7/8"
Максимальный размер проектора (ширина x длина) <sup>3</sup>	20" x 20"
Максимальное расстояние спуска	4'
Время прихода в нижнее положение	27 с
Грузоподъемность	16 кг
Грузоподъемность с крепежом Aero Low Profile Lift Bracket или SMS крепежом	12 кг
Вес лифта	16 кг
Потребляемый ток <sup>4</sup>	1,2 А

1. Не включает в себя проектор, крепеж и потолочную крышку. Дополнительный крепеж для проектора Aero Low Profile Lift Bracket добавляет 3 3/16" к высоте (включает в себя специальный крепеж для проектора)

2. Max. высота вентиляционного кожуха: 20 5/8", min высота : 12 5/8"

3. Max. возможная высота проектор/крепеж (с вентиляционным кожухом): 13 1/2"  
Min. возможная высота проектор/крепеж (с вентиляционным кожухом): 5 1/2"

4. Не включает в себя вес размещенного на лифте сетевого кабеля

## Scissor Lift – Серии SL и SLX

**Лифт, предусматривающий позиции «хранение, работа, сервис»**

Лифт Scissor фирмы Draper установит проектор на уровень потолка или выше, когда он не используется, затем ниже для точного проецирования, а также на позицию обслуживания. Ножницы расположены с левой, правой и тыльной стороны устройства для того, чтобы стабилизировать и предохранить проектор от любых колебаний. Лифт Scissor имеет основание размером 23" в ширину и 23,5" в глубину. Если позволяет вес проектора, можно укрепить болтами к поддону лифта, либо монтировать при помощи дополнительного крепежа для лифта Aero Low Profile Lift Bracket. Движение поддона осуществляется с помощью редукторного электродвигателя. Каждый лифт оснащен ременной инерционной системой безопасности и системой Cable Management. Эксплуатация – 220 В, включение – 12 В. Подъемная мощность 159 кг.



### Опускает проектор до 17' (5,2 м)

Семь моделей лифтов Scissor опускают проекторы на расстояние до 17'. Немного больший размер 27" x 29 1/2" основания позволяет перемещать проектор, не теряя устойчивости (см табл.). Подъемная мощность 159 кг.

### Варианты комплектации для Scissor Lift – Серия SL/SLX

- **Потолочная дверца (Ш x Д)** – универсальная стальная потолочная дверца с возможностью облицовки потолочной плиткой или с гладкой поверхностью, обработанной термоэмалью. Выберете размеры: В – 30 5/8" x 30 5/8"; S – 30 1/8" x 32 5/8"; E – 30 1/8" x 40 5/8"; J – 30 1/8" x 44 5/8"; G – 36 1/8" x 49 5/8"; U – 38" x 38".
- **Комплект для обрамления потолка** – Обрамляет потолочное отверстие.
- **Потолочная дверца** – Навесная потолочная дверца для доступа к проектору, когда проектор находится в подвесном потолке и доступ к нему неудобен.
- **Крепеж для проектора** – Низкопрофильный крепеж Aero Low Profile Lift Bracket. Проектор также можно монтировать к нижней панели.
- **Вентиляционный кожух** – Высота, длина и глубина варьируются в зависимости от выбранного проектора.
- **Установленные кабели** – RGB, Видео и Управление.
- **Декоративное покрытие** – Сделано по принципу «гармошки». Полностью закрывает все четыре стороны лифта SLX над проектором. Белое покрытие прячет ножницы в позиции «шоу». Автоматически открепляется от поддона, когда лифт находится в позиции «сервис». Максимальная длина покрытия 48". Совместим с дополнительными потолочными дверцами S, E, J и G.
- **Системы управления** – См. стр. 49



### Габаритные размеры и характеристики лифтов Scissor Lift Серий SL&SLX

Модель	SL4	SL5	SL6	SL7	SL8	SL9	SL10
Высота лифта в закрытом состоянии <sup>1</sup>	8 1/8"	9 1/8"	10 1/8"	11 1/8"	12 1/8"	13 1/8"	14 1/8"
Габаритные размеры лифта (Ш x Д)	23" x 23 1/2"	23" x 23 1/2"	23" x 23 1/2"	23" x 23 1/2"	23" x 23 1/2"	23" x 23 1/2"	23" x 23 1/2"
Мак. расстояние спуска (позиция «сервис»)	4'	5'	6'	7'	8'	9'	10'
Время спуска в позицию «сервис», с	36	45	54	63	72	81	90
Вес, кг	54	57	59	61	64	66	68
Модель	SLX11	SLX12	SLX13	SLX14	SLX15	SLX16	SLX17
Высота лифта в закрытом состоянии	13 3/4"	15 3/4"	15 3/4"	16 3/4"	16 3/4"	18 3/4"	18 3/4"
Габаритные размеры лифта (Ш x Д)	27" x 29 1/2"	27" x 29 1/2"	27" x 29 1/2"	27" x 29 1/2"	27" x 29 1/2"	27" x 29 1/2"	27" x 29 1/2"
Мак. расстояние спуска (позиция «сервис»)	11'	12'	13'	14'	15'	16'	17'
Время спуска в позицию «сервис», с	99	108	117	126	135	144	153
Вес, кг	73	75	77	79	82	84	86

<sup>1</sup>Высота только лифта в закрытом состоянии. Суммарная высота проектора, крепежа потолочной дверцы и дополнительной вентиляции добавляется к высоте лифта.

# LCD Lift

**Компактный легкий лифт подходит для большинства ЖК проекторов.**

Отличительными чертами лифта LCD Lift A и B являются дверцы, как в бомбовом отсеке бомбардировщика, и небольшое поперечное сечение. Большинство популярных ЖК/DLP/LCOS проекторов прекрасно размещаются в таком лифте.

Алюминиевый корпус с дверцами, отделанными под белый потолок. Дверцы можно перекрасить «на месте», чтобы они подходили к помещению, в котором используют лифт. В корпусе есть дуплексная розетка на 220 В переменного тока, которая запитывается только тогда, когда дверцы полностью открыты. Лифт LCD Lift имеет новинку – датчик, который задерживает закрытие дверок до тех пор, пока проектор полностью не охладится до безопасной температуры. Грузоподъемность 30 кг.

## Варианты комплектации

- **Потолочная дверца** – навесная потолочная дверца для доступа к проектору, когда проектор находится в подвесном потолке и доступ к нему неудобен.
- **Крепеж для проектора** – низкопрофильный крепеж Aero Low Profile Lift Bracket – удобный универсальный крепеж для проектора.
- **Установленные кабели** - для RGB, Видео и управления.
- **Системы управления** – см. стр. 49

### Системы управления

	Модель A	Модель B
A	24"	29"
B	17 3/4"	22 3/4"
C	18"	23"
D	11"	16"
Travel	11 1/2"	16 1/2"

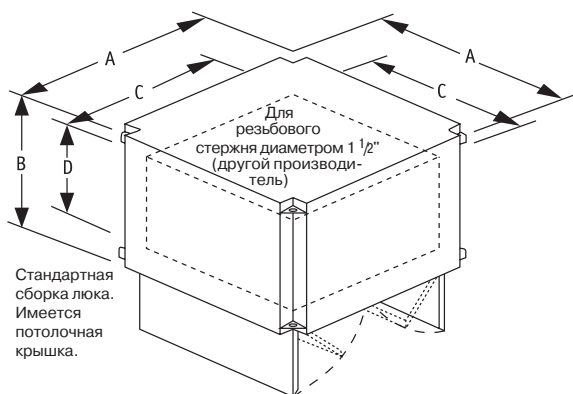

Фотографии на этой странице любезно предоставлены фирмой DYAPER Inc.

# AeroLift 25, 50 и 150

Три модели для подъема устройств массой до 12, 23 или 68 кг. Упрощенная конструкция AeroLift позволяет производить их установку даже на минимальной площади. Это принципиально иное техническое решение, нежели механика ножничных лифтов Scissor.

Все три модели приводятся в движение мощным цилиндрическим мотором, упрощающим конструкцию, и оснащены стабилизирующим рычагом, который можно использовать для проводного управления. Гибкость регулировок позволит вам легко и быстро адаптировать устройство к предполагаемому месту установки, например, в случае неровной поверхности либо неодинакового расстояния между потолочными балками. Все компоненты могут обслуживаться снизу. Проектор может быть установлен заподлицо к нижней панели либо с крепежом SMS. Универсальный крепеж дает возможность на совмещение проецируемого изображения.

**Примечание:** AeroLift 25, 50 и 150 также подходят для использования вместе со скрытыми акустическими системами, камерами систем безопасности, видеоконференционными или документальными камерами.

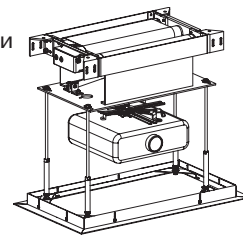

## Варианты комплектации

- **Потолочная крышка** - универсальная стальная потолочная крышка, покрытая белой эмалью или имеющая углубление для установки потолочной панели.
- **Вентиляционный кожух** - высота варьируется в зависимости от выбранного проектора. Включает подвесное потолочное кольцо. Не включает потолочную крышку.
- **Набор для отделки потолка** – потолочная панель и подвесное потолочное кольцо для отделки открываемой ниши в потолке.
- **Системы управления** - управляется выключателем, коммутирующим напряжение 220 В. Для получения более подробной информации смотри страницу 49.



## Технические данные

	AeroLift 25 с маленькой нишей и крышкой	AeroLift 25 с большой нишей и крышкой	AeroLift 50 <sup>1</sup>	AeroLift 150 <sup>1</sup>
Высота лифта в закрытом положении <sup>2</sup> (дюймы)	4"	4"	6 1/4"	6 1/4"
Общие макс. размеры лифта (ш x д, дюймы)	22 1/4" x 14"	22 1/4" x 14"	28 1/4" x 15"	31 1/4" x 15 7/8"
Размер потолочной ниши (с крышкой, ш x д, дюймы)	14 1/16" x 23 3/8"	24" x 24"	29 1/2" x 29 1/2"	29" x 39 1/2"
Оptionальная вентиляционный кожух (ш x д, дюймы)	14 9/16" x 23 7/8" <sup>3</sup>	25" x 25" <sup>3</sup>	30 1/2" x 29 3/8"	31 3/4" x 39 5/8"
Макс. размеры проектора (ш x д, дюймы) <sup>4</sup>	8 3/4" x 18"	20" x 20"	18 3/4" x 25 1/2"	24 3/4" x 35"
Макс. опускание лифта вниз	20"	20"	32"	32"
Приблизительное время спуска в нижнее положение	14 sec.	14 sec.	23 sec.	23 sec.
Общая грузоподъемность, кг <sup>5</sup>	12	12	23	68
Масса лифта нетто, кг <sup>6</sup>	9	9	13	15
Сила тока, А	1.2	1.2	1.2	1.2

<sup>1</sup> AeroLift 50 и AeroLift 150 поставляются с единственным вариантом крышки и ниши.

<sup>2</sup> Не включая проектор, нишу или крышку. Оptionальные низкопрофильные крепежи и универсальная монтажная скоба для проектора добавляют 4 7/8" к высоте всех лифтов.

<sup>3</sup> Макс. высота ниши 20 1/2". Мин. Высота ниши: 12 1/2".

<sup>4</sup> Макс. высота AeroLift 25 с проектором и скобой: 15 3/4" (с обеими нишами).

Мин. высота AeroLift 25 с проектором и скобой: 7 3/4" (с обеими нишами).

Макс. высота AeroLift 50 с проектором и монтажным креплением: 18 1/2" (с нишей).

Мин. высота AeroLift 50 с проектором и монтажным креплением: 16 1/2" (с нишей).

Макс. высота AeroLift 150 с проектором и монтажным креплением: 20 1/2" (с нишей).

Мин. высота AeroLift 150 с проектором и монтажным креплением: 18 1/2" (с нишей).

<sup>5</sup> Масса маленькой крышки AeroLift 3,4 кг

Масса большой крышки AeroLift 25 с угловыми скобами 4,5 кг.

Масса крышки AeroLift 50 с угловыми скобами 4,5 кг.

Масса крышки AeroLift 150 с угловыми скобами 4,5 кг.

<sup>6</sup> Только лифт: без учета массы проектора, монтажного крепления ниши и крышки.

Обладатель платиновой награды ADEX за 2005 год. Она присуждается Design Journal, который является специализированным профессиональным журналом для проектировщиков, архитекторов и менеджеров. AeroLift 25 был отмечен жюри за превосходную конструкцию и качество. Платиновая награда - высочайший уровень признания.



# Шторы затемнения DRAPER



## FlexShade

Моторизованные шторы  
Ширина 60 см — 5 м, длина до 9 м. В комплекте монтажные кронштейны и настенный выключатель. Для обеспечения ровной и гладкой поверхности могут применяться батенсы.



## FlexShade 2

Моторизованные шторы  
Ширина 60 см — 5 м, длина до 9 м. В комплекте монтажные кронштейны и настенный выключатель. Подпружиненный ролик для облегчения установки. Закругленный или прямоугольный карниз и корпус пяти цветов: светлый анодированный (стандартный), белый, слоновой кости, черный и бронзовый.



## Colossal FlexShade

Моторизованные шторы  
Ширина 60 см — 5 м, длина до 9 м. Ремболты для подъема шторы на каждом конце корпуса. Система компенсации смещения для минимизации отклонения шторы из-за неровной установки. Рекомендуются для больших оконных систем



## Access FlexShade

Одиночная штора в алюминиевом корпусе. Моторизованная или с приводом от бисерной цепи. Фланец вдоль передней части корпуса поддерживает подвесной потолок. Легкий доступ в корпус для установки шторы.



## Access Dual Roller FlexShade

Одиночная штора в алюминиевом корпусе с двойным роликом. Возможность управления яркостью и затемнением комнаты через вырез в алюминиевом корпусе. Моторизованное управление или управление приводом от бисерной цепи. Комбинация материала, уменьшающего яркость, сетки или прозрачного материала с затемнением комнаты или системой LightBloc FlexShade (с боковыми и нижним каналом) для полного затемнения



## Ultimate Access FlexShade

Одиночная моторизованная штора в алюминиевом корпусе.  
Максимальная рекомендуемая высота 3,6 м. Нижняя панель придает потолку чистый вид и защищает материал шторы от пыли и грязи.



## LightBloc FlexShade

Система полного затемнения помещения. Алюминиевый корпус, боковые каналы и канал подоконника доступны в нескольких цветовых исполнениях. Внутренние световые уплотнения и непроницаемые пластины исключают пропускание света, что означает отсутствие световых зазоров в соединения корпуса и боковых панелей. Возможно моторизованное управление, управление через муфту с бисерной цепью и управление пружинным роликом.



## Skylight FlexShade

Система затемнения стеклянных крыш. Возможна установка практически под любым углом. Полная непроницаемость или частичная фильтрация света. Пять цветов покрытия механизма: светлый анодированный (стандартно), черный, белый, слоновой кости и бронзовый. Моторизованное управление или управление с помощью рукоятки.



## Roman FlexShades

Элегантные шторы для применения в жилых помещениях. Бордюр (в комплекте) полностью скрывает рабочий механизм. Система Rollease No-Sew делает швы на материале невидимыми. Может устанавливаться как внутри, так и снаружи остекления. Моторизованное управление или управление через муфту с бисерной цепью



## Snugfold

Шторы для покрытия больших площадей остекления: в аудиториях, кафетериях и спортивных залах. Размеры до 4,5 м в ширину и 3,6 м в высоту. Закрепленный бордюр скрывает механизмы шторы. Управление с помощью шнура и системы блоков.

## Виды и типы тканей Draper

 **Soltis 99**  
Плетеная ткань. 16 цветов.

 **Screen2 (XL2) (двойные)**  
Плетеная ткань. 5 цветов.

 **Screen Nature**  
Плетеная ткань. 7 цветов.

 **Screen Vision (XL)**  
Плетеная ткань. 8 цветов.

 **“E” Screen**  
Плетеная ткань. 9 цветов.

 **“M” Screen**  
Плетеная ткань. 20 цветов.

 **“T” Screen 9601 (двойные)**  
Плетеная ткань. 7 цветов.

 **“T” Screen 9603/9605 (двойные)**  
Плетеная ткань. 7 цветов.

 **“T” Screen 9705 (двойные)**  
Плетеная ткань. 5 цветов.

 **Sheer Weave SW2000/2100**  
Плетеная ткань. 10 цветов.

 **Sheer Weave SW2400/2600/2900**  
Плетеная ткань. 9 цветов.

 **Sheer Weave® SW3000**  
Плетеная ткань. 14 цветов.

 **Sheer Weave® PW3500/4100/4400**  
Плетеная ткань. 8 цветов.

 **Sheer Weave PW4800**  
Плетеная ткань. 4 цвета.

 **Sheer Weave Jacquard SW5000**  
Плетеная ткань. 1 цвет.

 **Sheer Weave SW7000**  
Ткань затемнения для помещения. 8 цветов.

 **Sheer Weave SW7100**  
Ткань затемнения для помещения. 6 цветов.

 **1260**  
Ткань затемнения для помещения. 5 цветов.

 **1309**  
Ткань затемнения для помещения. 5 цветов.

 **SunBlock Series SB9000/9100**  
Ткань затемнения для помещения. 11 цветов.

 **Roc-rol**  
Ткань затемнения для помещения. 12 цветов.

 **Flocke**  
Ткань затемнения для помещения. 9 цветов.

 **1277**  
Полупрозрачная ткань. 6 цветов.

 **Obion**  
Полупрозрачная ткань. 4 цвета.



DRAPER